

GRUNDIG
made for you

COLOR TELEVISION

VISION 2 19-2830 T DVD

VISION 2 22-2830 T DVD

de

en

fi

INHALT

4

6

6

7

7

8

8

9

10

10

11

12

13

15

15

16

18

18

20

20

21

22

23

24

24

24

26

26

27

30

30

31

31

31

32

33

35

35

36

36

36

36

36

AUFSTELLEN UND SICHERHEIT

ALLGEMEINES

Besonderheiten Ihres Fernsehgerätes
Empfang digitaler Programme
Common Interface - was ist das?

ANSCHLIESSEN/VORBEREITEN

Antenne und Netzkabel anschließen
Batterien in die Fernbedienung einlegen

AUF EINEN BLICK

Die Anschlüsse des Fernsehgerätes
Die Bedienelemente des Fernsehgerätes
Die Fernbedienung für Fernseh-Betrieb
Die Fernbedienung für DVD- und Daten-Betrieb

EINSTELLUNGEN

Digitale Fernseh-Programme suchen
Programmbelegung der digitalen Programme ändern
Bild-Einstellungen
Ton-Einstellungen

FERNSEH-BETRIEB

Grundfunktionen
Zapp-Funktion
Elektronischer Programmführer (TV-Guide)
Bildformat-Umschaltung

VIDEOTEXT-BETRIEB

FLOF-text und Normaltext-Betrieb
Weitere Funktionen

KOMFORT-FUNKTIONEN

Komfort-Funktionen im Menü »Sonderfunktionen«
Einstellungen für digitale Fernseh-Programme

WIEDERGABE EINER DVD

Besonderheiten des DVD-Betriebes
Vorbereiten
Disc einlegen
Disc entnehmen
Wiedergabe eines Titels
Zusatzfunktionen der Wiedergabe
Ein Kapitel, einen Titel oder die Disc wiederholen
Wiedergabe-Programm erstellen

WIEDERGABE EINER S-VCD/VCD

Merkmale von S-VCDs/VCDs
PBC (Play Back Control)
Wiedergabe eines Tracks
Bildsuchlauf

37

37

38

38

39

40

40

42

42

43

44

44

46

47

48

48

48

48

49

49

49

50

50

51

53

55

55

55

55

56

56

56

57

57

57

58

58

58

58

59

59

60

WIEDERGABE VON AUDIO-/VIDEO-DATEN

Die Dateiformate

Externe Datenträger anschließen

Vorbereiten

Der Dateimanager

Wiedergabe – Grundfunktionen

Zusatzfunktionen der Wiedergabe

Wiedergabe von Picture-CDs

Wiedergabe von Audio-Daten

Wiederhol-Funktionen

BETRIEB MIT EXTERNEN GERÄTEN

DVD-Player, DVD-Recorder, Videorecorder oder Set Top-Box

Decoder

Camera-Recorder

BETRIEB ALS PC-MONITOR

PC anschließen

Programmplatz für den PC anwählen

Einstellungen für den PC

BETRIEB MIT COMMON INTERFACE

CA-Modul einschieben

Zugangskontrolle für CA-Modul und die Smartcard

SONDEREINSTELLUNGEN

Digitale Fernseh-Programme einstellen

Analoge Fernseh-Programme einstellen

Programmebelegung der analogen Programme ändern

DVD EINSTELLUNGEN

TV System einstellen (TV-Norm)

TV Format Ihres Fernsehgerätes wählen

Sprache der Bildschirmenüs wählen

Multi-Angle-Symbol aus- und einblenden

DVD-Teil in den Auslieferungszustand schalten

Letzte Wiedergabeposition

Inhalt der DVD autorisieren

Kennwort ändern

Dynamik ein-/ausschalten

INFORMATIONEN

Technische Daten

Service-Hinweise für den Fachhandel

Umwelthinweis

Allgemeine Hinweise für Geräte mit Laser

GRUNDIG Kundenberatungszentrum

Störungen selbst beheben

AUFSTELLEN UND SICHERHEIT

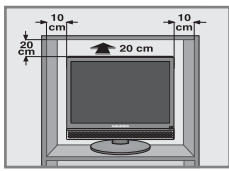

Beachten Sie beim Aufstellen des Fernsehgeräts bitte die folgenden Hinweise:

Dieses Fernsehgerät ist für den Empfang und die Wiedergabe von Bild- und Tonsignalen bestimmt.

Jede andere Verwendung ist ausdrücklich ausgeschlossen.

Der ideale Betrachtungsabstand beträgt 5 mal die Bildschirmdiagonale.

Fremdlicht auf dem Bildschirm beeinträchtigt die Bildqualität.

Um für eine ausreichende Belüftung zu sorgen, achten Sie auf genügend große Abstände in der Schrankwand.

Das Fernsehgerät ist für den Betrieb in trockenen Räumen bestimmt. Sollten Sie es dennoch im Freien betreiben, sorgen Sie unbedingt dafür, dass es vor Feuchtigkeit (Regen, Wasserspritzer) geschützt ist. Setzen Sie das Fernsehgerät keinerlei Feuchtigkeit aus.

Stellen Sie keine mit Flüssigkeiten gefüllten Gefäße (Vasen oder Ähnliches) auf das Fernsehgerät. Das Gefäß kann umkippen und die Flüssigkeit kann die elektrische Sicherheit beeinträchtigen.

Stellen Sie das Fernsehgerät auf eine ebene und harte Unterlage. Legen Sie keine Gegenstände (zum Beispiel Zeitungen) auf das Fernsehgerät und keine Deckchen oder Ähnliches unter das Fernsehgerät.

Stellen Sie das Fernsehgerät nicht in unmittelbare Nähe der Heizung oder in die pralle Sonne, dadurch wird die Kühlung beeinträchtigt. Wärmestaus sind Gefahrenquellen und beeinträchtigen die Lebensdauer des Fernsehgerätes. Lassen Sie sicherheitshalber von Zeit zu Zeit die Ablagerungen im Fernsehgerät vom Fachmann entfernen.

Stecken Sie keine Fremdkörper in den Schacht für die Disc.

Sie dürfen das Fernsehgerät auf keinen Fall öffnen. Für Schäden, die durch unsachgemäße Eingriffe entstehen, geht der Anspruch auf Gewährleistung verloren.

Achten Sie darauf, dass das Netzkabel oder (wenn vorhanden) der Netzadapter nicht beschädigt wird.

Das Fernsehgerät darf nur mit dem beiliegenden Netzkabel/Netzadapter betrieben werden.

Gewitter stellen eine Gefahr für jedes elektrische Gerät dar. Auch wenn das Fernsehgerät ausgeschaltet ist, kann es durch einen Blitzschlag in das Stromnetz und/oder die Antennenleitung beschädigt werden. Bei einem Gewitter müssen Sie immer den Netz- und den Antennenstecker ziehen.

Reinigen Sie den Bildschirm nur mit einem feuchten, weichen Tuch. Verwenden Sie nur klares Wasser.

Bitte beachten Sie beim Aufstellen des Gerätes, dass Oberflächen von Möbeln mit den verschiedensten Lacken und Kunststoffen beschichtet sind. Sie enthalten meistens chemische Zusätze die u. a. das Material der Gerätefüße angreifen können. Dadurch können Rückstände auf der Möbeloberfläche entstehen, die sich nur schwer oder nicht mehr entfernen lassen.

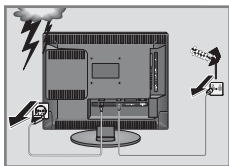
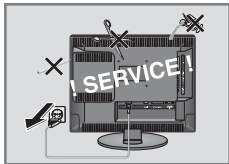
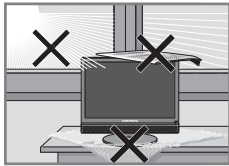
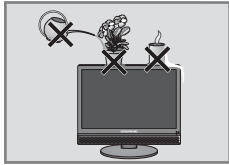

AUFSTELLEN UND SICHERHEIT

Der Bildschirm Ihres LCD-Fernsehgerätes entspricht den höchsten Qualitätsanforderungen und wurde bezüglich Pixelfehlern überprüft.

Aus technologischen Gründen ist es – trotz größter Sorgfalt bei der Herstellung – nicht 100% auszuschließen, dass einige Bildpunkte Defekte aufweisen.

Derartige Pixelfehler können – wenn sie in den spezifizierten Grenzen der DIN Norm liegen – nicht als Gerätedefekt im Sinne der Gewährleistung betrachtet werden.

Hinweis:

Schließen Sie keine Geräte an, wenn Ihr Gerät eingeschaltet ist. Schalten Sie vor dem Anschließen auch die anderen Geräte aus! Stecken Sie den Netzstecker Ihres Gerätes erst dann in die Steckdose, wenn Sie die externen Geräte und die Antenne angeschlossen haben!

Sorgen Sie dafür, dass der Netzstecker frei zugänglich ist!

Vorsicht:

Wenn Sie für Ihr Fernsehgerät eine Wandhalterung vorsehen, beachten Sie unbedingt die Montageanleitung dieser Wandhalterung oder lassen Sie die Montage durch Ihren Fachhändler durchführen.

Beim Kauf der Wandhalterung achten Sie bitte darauf, dass alle am Fernsehgerät vorgesehenen Befestigungspunkte in der Wandhalterung vorhanden sind und bei der Montage verwendet werden.

Besonderheiten Ihres Fernsehgerätes

Digitale und analoge Fernseh-Programme

Dieses Fernsehgerät besitzt ein integriertes digitales und analoges Empfangsteil. Damit können alle „freien“ digitalen und alle analogen Programme empfangen und verarbeitet werden. Die digitalen Programme werden über das digitale Empfangsteil in hervorragender digitaler Ton- und Bildqualität aufbereitet.

Der Elektronische Programmführer TV-Guide ...

... informiert Sie über kurzfristige Programmänderungen, sowie über das gesamte Programmangebot der verschiedensten Sendeanstalten für die nächsten Tage (nur bei digitalen Programmen).

Detaillierte Informationen zu den einzelnen Fernseh-Sendungen sind – falls von der Sendeanstalt angeboten – ebenfalls im Elektronischen Programmführer verfügbar.

Anschluss von externen Datenträgern

An die USB-Buchse können Sie verschiedene Datenträger wie zum Beispiel eine externe Festplatte, einen USB-Memory Stick oder eine Digital-Camera anschließen.

Mit Hilfe des Dateimanagers können Sie gezielt die gewünschten Dateiformate (z.B. MP4-, MP3- oder JPEG-Daten) anwählen und abspielen.

DVD-Betrieb

Bei dem Betrieb mit DVDs bietet Ihr Gerät Ihnen perfekte digitale Bildwiedergabe in Studioqualität.

Weitere Merkmale von DVDs sind zum Beispiel die Wahl des Tonkanals und der Synchronsprache, die Wahl der Sprache beim Einblenden von Untertiteln sowie die Wahl verschiedener Aufnahmewinkel des Kamerastandortes.

Zusätzlich zu DVDs können auch MP4-Video-CDs, MP3-CDs, JPEG-codierte (Foto)-CDs, Video-CDs, S-Video-CDs und Audio-CDs wiedergegeben werden.

Die Funktionen dieser Daten-CDs ist im Kapitel „Wiedergabe von Audio-Video-Dateien“ ab Seite 37 beschrieben.

Benutzerführung

Das Fernsehgerät ist mit einer sehr umfassenden, benutzerfreundlichen Menüführung ausgestattet.

Diese Benutzerführung wird am Bildschirm des Fernsehgerätes eingeblendet, wobei die entsprechenden Tasten der Fernbedienung erklärt werden.

Empfang digitaler Programme

Für den Empfang digitaler Programme benötigen Sie eine digitaltaugliche Haus- oder Zimmerantenne (passive oder aktive Zimmerantenne mit eigener Spannungsversorgung).

Anders als bei der Übertragung analoger Programme ist nicht jedem einzelnen digitalen Programm eine eigene Sendefrequenz zugeordnet, sondern mehrere Programme sind in einem Bouquet auf regionaler oder nationaler Ebene gebündelt.

Die aktuellen Übertragungsdaten können Sie im Videotext-Angebot verschiedener Sendeanstalten abfragen bzw. einer aktuellen Fernseh-Fachzeitschrift oder dem Internet entnehmen.

Common Interface - was ist das?

Common Interface (CI) ist eine Schnittstelle für DVB-Empfänger.

Verschlüsselte Programme können nur mit einem dem Verschlüsselungssystem entsprechenden CA-Modul in Verbindung mit der dazugehörigen Smartcard gesehen werden.

Das Fernsehgerät ist auf der Rückseite mit einem Common Interface-Schacht ausgestattet, in den CA-Module verschiedener Anbieter eingesetzt werden können.

In das CA-Modul wird die entsprechende Smartcard des Anbieters zum „Freischalten“ gewünschter verschlüsselter Programme eingeschoben.

Verschlüsselte Programme werden nur in den skandinavischen Ländern digital terrestrisch (DVB-T) ausgestrahlt.

Neigungswinkel des Bildschirmes anpassen

(Nur Vision 22)

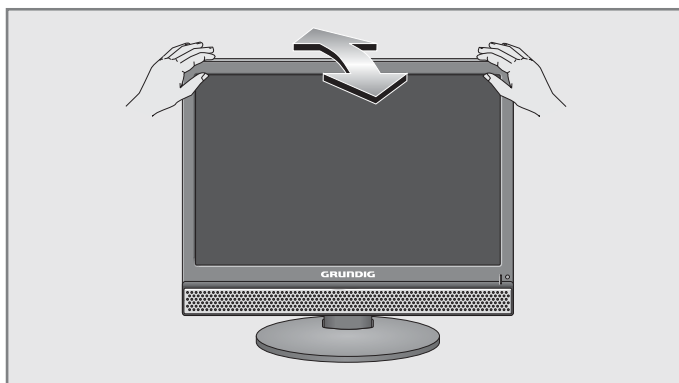

- 1 Bildschirm vorsichtig nach vorne oder hinten schwenken.

ANSCHLIESSEN/VORBEREITEN

Antenne und Netzkabel anschließen

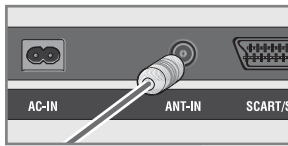
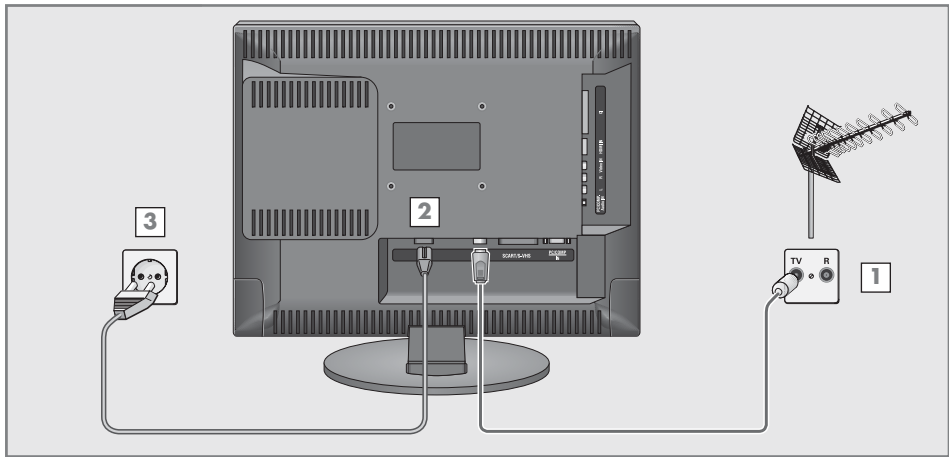

- 1 Antennenkabel der Haus- oder Zimmerantenne (passive oder aktive Zimmerantenne mit eigener Spannungsversorgung für digitale Fernseh-Programme) in die Antennenbuchse »**ANT-IN**« des Fernsehgerätes stecken;

oder

Antennenkabel der Hausantenne (für analoge Fernsehprogramme) in die Antennenbuchse »**ANT-IN**« des Fernsehgerätes stecken.

Hinweis:

Beim Anschluss einer Zimmerantenne muss diese evtl. abwechselnd an verschiedenen Orten plaziert werden, um einen optimalen Empfang zu erhalten.

- 2 Beigepacktes Netzkabel in die Netzbuchse »**AC-IN**« des Fernsehgerätes stecken.
- 3 Stecker des Netzkabels in eine Steckdose stecken.

Hinweise:

Stecken Sie den Netzstecker Ihres Gerätes erst dann in die Steckdose, wenn Sie die externen Geräte und die Antenne angeschlossen haben!

Schließen Sie das Fernsehgerät nur mit dem mitgelieferten Netzkabel an eine geeignete Schutzkontaktsteckdose mit Erdung an. Verwenden Sie keine Adapterstecker oder Verlängerungskabel, die nicht den geltenden Sicherheitsnormen entsprechen und nehmen Sie auch keinen Eingriff an dem Netzkabel vor.

Batterien in die Fernbedienung einlegen

- 1 Batteriefach öffnen, dazu Deckel abnehmen.
- 2 Batterien einlegen (Typ Micro, z.B. R03 oder AAA, 2x1,5V). Dabei Polung beachten (im Batteriefachboden markiert).
- 3 Batteriefach schließen.

Hinweis:

Wenn das Fernsehgerät auf die Fernbedienbefehle nicht mehr richtig reagiert, können die Batterien verbraucht sein. Verbrauchte Batterien unbedingt entfernen.

Für Schäden, die durch ausgelaufene Batterien entstehen, kann nicht gehaftet werden.

Umwelthinweis

Die Batterien – auch schwermetallfreie – dürfen nicht im Hausmüll entsorgt werden. Verbrauchte Batterien müssen in die Altbatteriesammelgefäße bei Handel und öffentlich-rechtlichen Entsorgungsträgern gegeben werden.

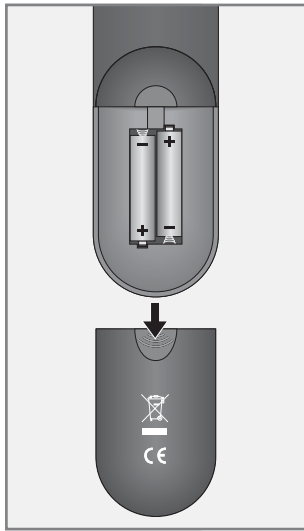

AUF EINEN BLICK

Die Anschlüsse des Fernsehgerätes

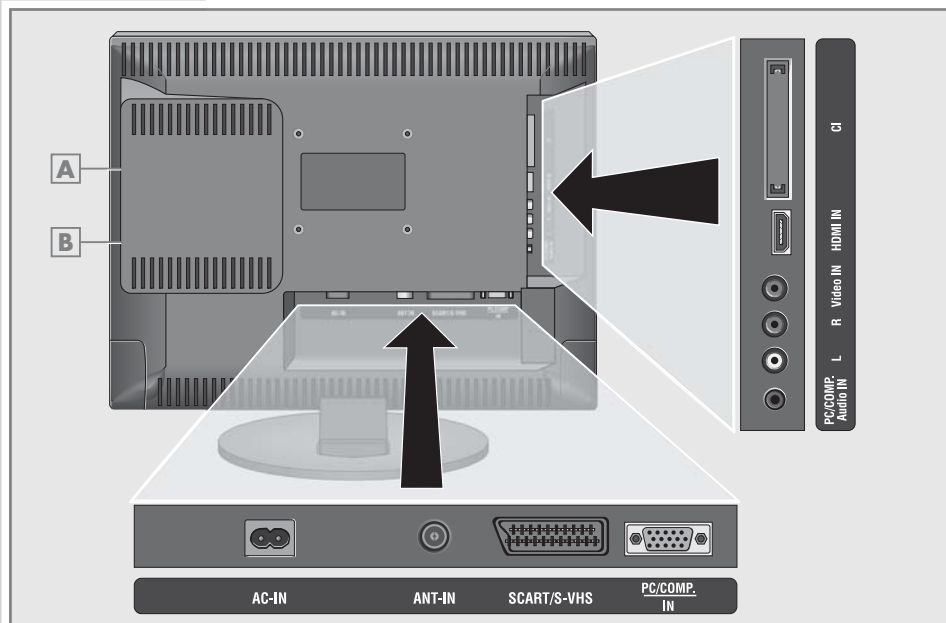

A

Schacht für Disc.

B

USB-Schnittstelle zum Anschließen eines externen Datenträgers.

AC-IN

Buchse für das Netzkabel.

ANT-IN

Antennenbuchse für digitale oder analoge Antennenanlage.

SCART/S-VHS

Euro/AV-Buchse (FBAS-Signal, Y/C-Signal, RGB-Signal).

**PC/COMP.
IN**

VGA-Buchse, Bildsignal-Eingang für PC, Bildsignal-Eingang YPBPR.

**PC/COMP.
Audio IN**

Tonsignal-Eingang für PC, Tonsignal-Eingang YPBPR.

L R

Tonsignal-Eingang für Camerarecorder.

Video IN

Bildsignal-Eingang für Camerarecorder.

HDMI IN

HDMI-Buchse, Ton-/Bildsignal-Eingang (HDMI).

CI

Common Interface-Schacht.

AUF EINEN BLICK

Die Bedienelemente des Fernsehgerätes

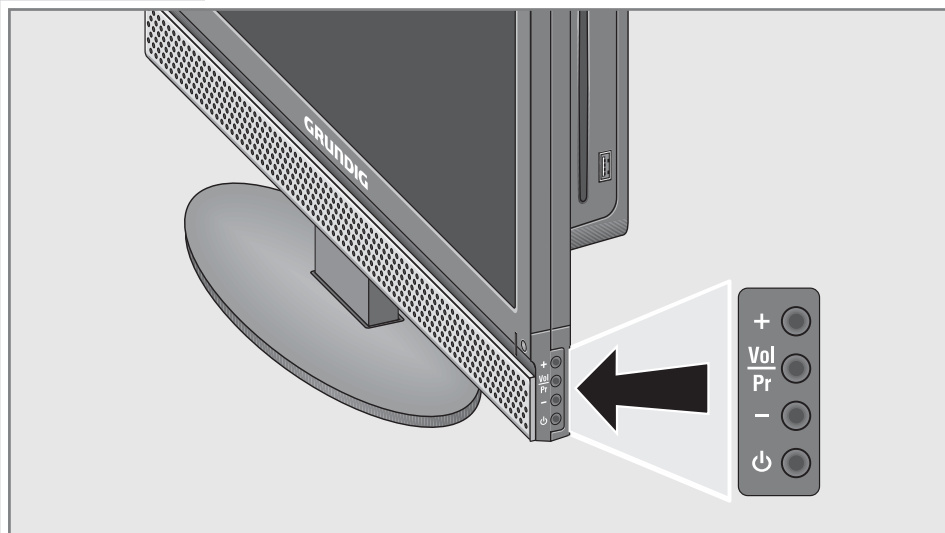

Schaltet das Fernsehgerät ein und wieder in Bereitschaft (Stand-by).

Nur durch Ziehen des Netzsteckers wird das Fernsehgerät vom Stromnetz getrennt.



Lautstärke verringern;
Programmwahl abwärts.

Vol
Pr

Vorwahl- oder Programmwahltaste für Lautstärke, Programmwahl oder AV-Programmplätze.

Im Menü die AV-Programmplätze mit »+« oder »-« anwählen und mit »**Vol/Pr**« bestätigen. Schaltet das Fernsehgerät aus Stand-by ein.



Lautstärke vergrößern;
Programmwahl aufwärts.

AUF EINEN BLICK

Die Fernbedienung für Fernseh-Betrieb



STANDBY

Schaltet das Fernsehgerät ab (Stand-by) und wieder ein.

AV

Ruft die Vorauswahl für AV-Programmplätze, den DVD- und den USB-Betrieb auf. Danach Auswahl mit »▲« oder »▼«.



Ton ein/aus (stummschalten).

16:9

Schaltet das Bildformat um.

ZOOM

Wählt die Zoomfunktion an.

SUBT

Ruft das Menü »UNTERTITEL-SPRACHE« auf.

AUDIO

Ruft das Menü »AUDIO« auf.

1 ... 0

Schalten das Fernsehgerät aus Stand-by ein; wählen Programme direkt.

FAV

Ruft Programmlisten auf (»TV«, »RADIO«, »DATEN«, »FAV1« bis »FAV4«); Seitenstopp im Videotext-Betrieb.

EPG

Ruft den Elektronischen Programmführer (TV-Guide) auf; Antwortfreigabe im Videotext-Betrieb.

INFO

Blendet Nummer und Namen des Programmes ein (im analogen Fernseh-Betrieb); blendet Uhrzeit, Programmplatzinformationen sowie Programminformationen ein (im digitalen Fernseh-Betrieb); wählt im Videotext-Betrieb die Seite 100.

MENU

Ruft das Menü »INFO« auf und schaltet es wieder ab.

EXIT

Schaltet die Menüs ab.

BACK

Schaltet zum vorherigen Menü.



Bewegen Cursor nach oben/unten.



Bewegen Cursor nach links/rechts.

OK

Ruft die Programmliste auf; aktiviert verschiedene Funktionen im Menü.

VOL- VOL+

Ändern die Lautstärke.

PR- PR+

Schalten das Fernsehgerät aus Stand-by ein; wählen Programme schrittweise.

● (rot)

Wählt im Videotext-Betrieb eine Seite.

● (grün)

Wählt im Videotext-Betrieb eine Seite.

● (gelb)



Wählt im Videotext-Betrieb eine Seite.

● (blau)



Wählt im Videotext-Betrieb eine Seite.

AUF EINEN BLICK



- TX** Schaltet zwischen Videotext-Betrieb und TV-Betrieb um.
-  Schaltet auf doppelte Zeichengröße im Videotext-Betrieb
-  Wählt verschiedenen Bildeinstellungen; aktualisiert eine Seite im Videotext-Betrieb..
- SWAP** Umschalten zwischen den beiden zuletzt gewählten Programmen; wählt Unterseiten im Videotext-Betrieb.
-  Tasten für DVD- und Daten-Betrieb (siehe nächstes Kapitel).

Die Fernbedienung für DVD- und Daten-Betrieb

- 16:9 (Angle)** Wählt während der Wiedergabe verschiedene Blickwinkel* (Kamera-Standorte) von bestimmten Szenen oder Passagen der DVD.
- ZOOM** Wählt die Zoomfunktion an.
- SUBT** Zum Anwählen und Einblenden von Untertiteln* der DVD während der Wiedergabe
- AUDIO** Schaltet während der Wiedergabe um zwischen Original- und Synchronsprache* einer DVD. Schaltet zwischen verschiedenen Tonformaten um.
- 1 ... 0** Ziffern-Tasten für verschiedene Eingaben.
- FAV (Program)** Zum Programmieren einer Wiedergabeliste für die eingelegte Disc.
- EPG (Goto)** Ruft das Menü zur Eingabe und Anwahl von Titel, Kapitel oder Spielzeit auf.
- INFO (Display)** Blendet Informationen über Titel, Kapitel und die Spielzeit ein.
-  Bewegen Cursor nach oben/unten.
-  Bewegen Cursor nach links/rechts.
- OK** Bestätigt Funktionen

* abhängig von der verwendeten DVD

AUF EINEN BLICK



● (Title)

Ruft während der Wiedergabe das Titelmü* der DVD auf.

● (Root)

Ruft während der Wiedergabe das Discmenü* einer DVD auf; schaltet Playback Control (PBC) ein/aus (bei VCD/S-VCD); ruft bei der Wiedergabe von Audio/Videodaten den Dateimanager auf.

● (Repeat)

Wählt Wiederholfunktionen.

● (A-B)

Wählt die Wiederholfunktionen A - B.

TXT (⏮)

Wählt während der Wiedergabe den vorherigen Titel/Abschnitt.

🎵 (⏭)

Wählt während der Wiedergabe den nächsten Titel/Abschnitt.

□ (⏪)

Schaltet während der Wiedergabe auf Bildsuchlauf rückwärts in verschiedenen Geschwindigkeiten.

SWAP (⏩)

Schaltet während der Wiedergabe auf Bildsuchlauf vorwärts in verschiedenen Geschwindigkeiten.

▲

Zum Ausschleiben der Disc.

⏮

Startet die Wiedergabe; Standbild bei DVDs und Video-Daten; Pause bei Audio- und MP3-Daten.

■

Unterbricht jede Lauffunktion.

Setup

Ruft das Hauptmenü des DVD-Teiles auf.

EINSTELLUNGEN

Digitale Fernseh-Programme suchen

Das Fernsehgerät ist mit einem automatischen Programmsuchlauf ausgestattet, der zuerst digitale Fernseh-Programme und danach analoge Fernseh-Programme sucht.

Sie starten den Suchlauf und können danach die Fernseh-Programme in der Reihenfolge Ihrer Wahl sortieren.

Es stehen 899 Programmplätze für digitale Programme und 99 für analoge Fernseh-Programme zur Verfügung, die mit Fernseh-Programmen von der Antenne oder vom Kabelanschluss (analoge Programme) belegt werden können.

1 Fernsehgerät mit »**STANDBY**«, »**1...0**« oder »**PR+**« oder »**PR-**« aus Bereitschaft (Stand-by) einschalten.
- Nach der ersten Inbetriebnahme wird das Menü »**SONDERFUNKTIONEN**« eingeblendet.

2 Gewünschte Sprache mit »**<**« oder »**>**« wählen.

Hilfe:

Wenn am Bildschirm das Menü »**SONDERFUNKTIONEN**« nicht erscheint, Einstellung nach dem Kapitel „Fernsehgerät in den Auslieferungszustand zurücksetzen“, auf Seite 26 durchführen.

Achtung!

Die Antennenspannung darf nur eingeschaltet werden, wenn die Antenne auch wirklich eine aktive Zimmerantenne mit Signalverstärker ist und diese nicht schon selbst über ein Steckernetzteil (oder ähnliches) mit Spannung versorgt wird. Ansonsten kann es zu einem Kurzschluss oder zur Zerstörung Ihrer Antenne kommen!

Zeile »**AKTIVANTENNE**« mit »**^**« oder »**v**« wählen.
Mit »**<**« oder »**>**« die Antennenspannung einschalten (»**EIN**«).

3 Einstellungen mit »**OK**« bestätigen.

- Das Menü »**LÄNDERAUSWAHL**« wird eingeblendet.

4 Land mit »**^**«, »**v**«, »**<**« oder »**>**« wählen und mit »**OK**« bestätigen.

- Das Menü »**AUTOEINSTELLUNG**« wird eingeblendet, der Suchlauf nach digitalen Fernseh-Programmen beginnt. Er kann - je nach Anzahl der zu empfangenden Fernseh-Programme - einige Minuten dauern.

- Der Suchvorgang ist beendet, wenn in der letzten Zeile des Menüs die Anzahl der gefundenen Fernseh-Programme angezeigt wird.

Hinweis:

Ein Suchlauf nach analogen Fernseh-Programmen kann jetzt mit »**●**« (gelb) gestartet werden.

5 Sollen keine analogen Fernseh-Programmen gesucht werden, die Einstellung mit »**EXIT**« beenden.

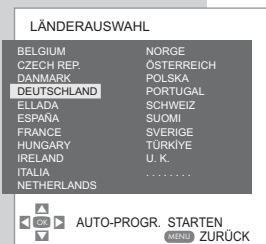
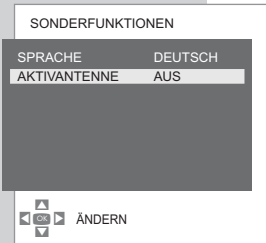
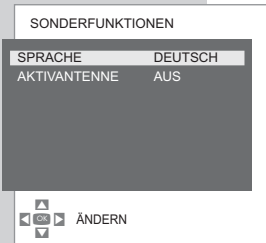

EINSTELLUNGEN

Programmbelegung der digitalen Programme ändern

Sie können die Reihenfolge der gefundenen Programme nach Ihren eigenen Wünschen sortieren, nicht benötigte Programme löschen und einzelne Programmplätze sperren (Kindersicherung).

Mit »●« (blau) kann zwischen der »Programmtabelle – TV«, der »Programmtabelle – Radio« und der »Programmtabelle – Daten« gewechselt werden.

Mit »●« (rot) kann die »Programmtabelle – TV« nach Netzwerken sortiert werden.

Mit »PR+« oder »PR-« kann die Programmtabelle zur nächsten Seite oder eine Seite zurück geschaltet werden.

Programmtabelle aufrufen

- 1 Menü »INFO« mit »MENU« aufrufen.
– Das Menü »INFO« wird eingeblendet.
- 2 Zeile »PROGRAMM BELEGUNG« mit »▲« oder »▼« wählen und mit »OK« bestätigen.
– Das Menü »Programmtabelle – TV« wird eingeblendet.

Programme auf andere Programmplätze verschieben

Beachten Sie, Programmplätze, deren Fernseh-Programme nach hinten verschoben werden, sind in der Programmtabelle nicht mehr vorhanden.

- 1 Im Menü »Programmtabelle – TV« das zu verschiebende Fernseh-Programm mit »▲« oder »▼« wählen.
- 2 Fernseh-Programm mit »●« (grün) markieren.
- 3 Neuen Programmplatz mit »1 ... 0« eingeben und mit »OK« bestätigen.
- 4 Eingabe mit »OK« bestätigen.

Hinweise:

Weitere Fernseh-Programme sortieren, dazu die Schritte 1 bis 4 wiederholen.

Fernseh-Programme mit fest zugeordneten Programmnummern (z.B. französische Programme mit LCN-Codierung) können nicht verschoben werden.



EINSTELLUNGEN

Favoritentabellen erstellen

Sie können Ihre bevorzugten Fernseh-Programme auswählen und in bis zu vier Favoritentabellen (FAV1 bis FAV4) speichern.



- 1 Im Menü »Programmtabelle - TV« das gewünschte Fernseh-Programm mit »▲« oder »▼« wählen und mit »<« oder »>« in die Favoritentabelle 1 bis 4 „schieben“.
- 2 Fernseh-Programm mit »OK« speichern.
 - Die Position in der Favoritentabelle ist mit »✓« markiert.
 - Sie können das gleiche Fernseh-Programm in mehreren Favoritentabellen eintragen.

Hinweis:

Das Fernseh-Programm kann aus der Favoritentabelle gelöscht werden. Fernseh-Programm mit »▲« oder »▼« und »<« oder »>« wählen und mit »OK« löschen.

Programmplätze sperren

Sie können einzelne Fernseh-Programme, die für Kinder nicht geeignet sind, sperren.

Die Funktion „Kindersicherung“ im Menü »Digitale Funktionen« → »IDTV Einstellungen« muss eingeschaltet sein, siehe Seite 28.



- 1 Im Menü »Programmtabelle - TV« das gewünschte Fernseh-Programm mit »▲« oder »▼« wählen.
- 2 Mit »>« zum Symbol »🔒« schalten und Fernseh-Programm mit »OK« sperren.
 - Das gesperrte Fernseh-Programm ist mit »✓« gekennzeichnet.

Hinweis:

Das Fernseh-Programm kann wieder freigegeben werden. Fernseh-Programm mit »▲« oder »▼« wählen, mit »>« zum Symbol »🔒« schalten und Sperre mit »OK« abschalten.

Programme löschen

- 1 Im Menü »Programmtabelle - TV« das zu löschende Fernseh-Programm mit »▲« oder »▼« wählen und mit »●« (gelb) bestätigen.
- 2 Löschvorgang mit »●« (grün) bestätigen.

Hinweise:

Mit »●« (rot) können alle Fernseh-Programme gelöscht werden.

Die Programmplätze, deren Fernseh-Programme gelöscht wurden, werden in der »Programmtabelle - TV« nicht mehr angezeigt.

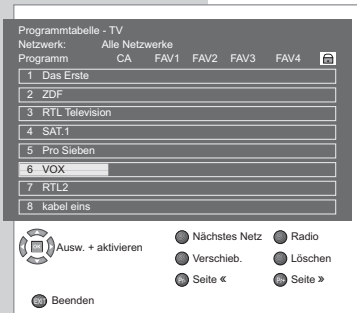

Einstellungen beenden

- 1 Einstellungen mit »EXIT« beenden.

EINSTELLUNGEN

Bild-Einstellungen

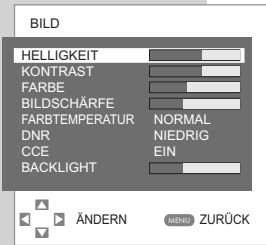

- 1 Menü »INFO« mit »MENU« aufrufen.
- Das Menü »INFO« wird eingeblendet.
- 2 Zeile »BILD« mit »▲« oder »▼« wählen und mit »OK« bestätigen.
- Das Menü »BILD« wird eingeblendet.
- 3 Zeile »HELLIGKEIT«, »KONTRAST«, »FARBE«, »BILDSCHÄRFE«, »FARBTEMPERATUR«, »DNR« (Rauschreduktion), CCE (Farb- und Kontrasterweiterung für eine bessere Sättigung der Bildfarben) oder »BACKLIGHT« (Hintergrundbeleuchtung des LCD-Bildschirms) mit »▲« oder »▼« wählen.
- 4 Gewünschten Wert mit »◀« oder »▶« wählen.
- 5 Einstellungen mit »EXIT« beenden.

Ton-Einstellungen

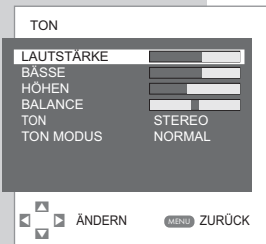

- 1 Menü »INFO« mit »MENU« aufrufen.
- Das Menü »INFO« wird eingeblendet.
- 2 Zeile »TON« mit »▲« oder »▼« wählen und mit »OK« bestätigen.
- Das Menü »TON« wird eingeblendet.

Lautstärke, Bässe, Höhen und Balance

- 1 Zeile »LAUTSTÄRKE«, »BÄSSE«, »HÖHEN« oder »BALANCE«, mit »▲« oder »▼« wählen.
- 2 Gewünschten Wert mit »◀« oder »▶« wählen.

Stereo-/Zweiton

Empfängt das Gerät Zweitton-Sendungen – z.B. einen Spielfilm im Originalton auf Tonkanal B (Anzeige: »DUAL II«) und die synchronisierte Fassung auf Tonkanal A (Anzeige: »DUAL I«) – so können Sie den von Ihnen gewünschten Tonkanal wählen. Empfängt das Gerät Stereosendungen, schaltet es automatisch auf Stereo-Tonwiedergabe (Anzeige: »STEREO«).

Hinweis:

Die Funktion »TON« kann nur auf digitalen Programmplätzen und AV-Programmplätzen ausgewählt werden.

- 1 Zeile »TON« mit »▲« oder »▼« wählen und mit »◀« oder »▶« verändern.

Raumklang und Surround

Verbreitert bei Stereo-Sendungen das Klangbild und verbessert es bei Mono-Sendungen.

- 1 Zeile »TON MODUS« mit »^« oder »v« wählen.
- 2 Gewünschte Einstellung mit »<« oder »>« wählen.

Hinweis:

Die Balance und die Toneinstellungen Stereo-/Zweiton können nur verändert werden, wenn die Einstellung »NORMAL« gewählt wird.

Einstellungen beenden

- 1 Einstellungen mit »EXIT« beenden.

Grundfunktionen



Ein- und Ausschalten

- 1 Fernsehgerät mit »**STANDBY**«, »**1...0**« oder »**PR+**« oder »**PR-**« aus Bereitschaft (Stand-by) einschalten.
- 2 Fernsehgerät mit »**STANDBY**« in Bereitschaft (Stand-by) schalten.

Programme wählen

- 1 Programme mit »**1 ... 0**« direkt wählen.
- 2 Programme mit »**PR+**« oder »**PR-**« schrittweise wählen.
- 3 Programmliste mit »**OK**« aufrufen (nur digitale Programmplätze), gewünschtes Fernseh-Programm mit »**▲**« oder »**▼**« wählen und mit »**OK**« aufrufen.

Programme aus Programmlisten wählen

(Nur bei digitalen Programmplätzen)

Sie können Programme aus verschiedenen Listen (z.B. TV, Favoriten FAV1) wählen

- 1 Die Übersicht der Programmlisten mit »**FAV**« aufrufen.
- Die Übersicht wird eingeblendet.
- 2 Programmliste mit »**▲**« oder »**▼**« wählen und mit »**OK**« aufrufen.
- 3 Gewünschtes Fernseh-Programm mit »**▲**« oder »**▼**« wählen und mit »**OK**« aufrufen.

AV-Programmplätze wählen

- 1 Menü »**QUELLE**« mit »**AV**« aufrufen.
- 2 Gewünschten AV-Programmplatz mit »**▲**« oder »**▼**« wählen und mit »**OK**« bestätigen.
- 3 Vom AV-Programmplatz zurück zum Fernseh-Programm mit »**1 ... 0**« schalten.

Zwischen digitalen und analogen Programmen umschalten

- 1 Menü »**QUELLE**« mit »**AV**« aufrufen.
- 2 Mit »**▲**« oder »**▼**« die Zeile »**DIGITAL**« (digitale Programmplätze) oder »**ANALOG**« (analoge Programmplätze) wählen und mit »**OK**« bestätigen.

Lautstärke ändern

- 1 Lautstärke mit »**VOL-**« oder »**VOL+**« ändern.

Ton aus- und einschalten

- 1 Ton mit »**☒**« ausschalten (stummschalten) und wieder einschalten.



Uhrzeit und Informationen einblenden

Informationen zum Fernseh-Programm können Sie nur im Betrieb mit digitalen Fernseh-Programmen aufrufen.

- 1 Infozeile mit »**INFO**« einblenden.
- 2 Ausführliche Informationen zur gewählten Sendung aufrufen, dazu »**INFO**« noch einmal drücken.
- 3 Zu den Informationen der nächsten Sendung mit »**>**« schalten, zurück zur aktuellen Sendung mit »**<**« schalten.
- 4 Informationen mit »**EXIT**« abschalten.

Bildeinstellungen

Sie können verschiedene Bildeinstellungen wählen.

- 1 Gewünschte Bildeinstellung »**NATÜRLICH**«, »**SCHARF**«, »**BENUTZER**«, oder »**WEICH**« mit »**□**« wählen
– Die Bildeinstellung »Benutzer« kann verändert werden, siehe Kapitel „Bildeinstellungen“, auf Seite 18.

Audiosprache

Sie können im Betrieb mit digitalen Fernseh-Programmen verschiedene Sprachen wählen. Dies ist abhängig vom der jeweiligen Sendung.

- 1 Auswahlmnü mit »**AUDIO**« aufrufen.
- 2 Sprache mit »**^**« oder »**v**« wählen und mit »**OK**« bestätigen.

Untertitelsprache

Sie können im Betrieb mit digitalen Fernseh-Programmen verschiedene Untertitelsprachen wählen. Dies ist abhängig vom der jeweiligen Sendung.

- 1 Auswahlmnü mit »**SUBT**« aufrufen.
- 2 Sprache mit »**^**« oder »**v**« wählen und mit »**OK**« bestätigen.

Zapp-Funktion

Mit dieser Funktion können Sie zwischen den beiden zuletzt gewählten Fernseh-Programmen (mit »**1...0**« direkt gewählt) umschalten (zappen).

- 1 Mit »**1...0**« das Fernseh-Programm wählen.
- 2 Mit »**1...0**« auf ein anderes Fernseh-Programm umschalten.
- 3 Mit »**SWAP**« kann zwischen beiden Fernseh-Programmen umgeschaltet (gezappt) werden.

Elektronischer Programmführer (TV-Guide)

Der Elektronische Programmführer bietet eine Übersicht aller Sendungen, die in der nächsten Woche ausgestrahlt werden (nur bei digitalen Fernseh-Programmen).

- 1 Programminformationen mit »EPG« einblenden.
 - Die Informationen über die aktuelle und die nachfolgende Sendung werden zusammen mit detaillierten Programminformationen eingeblendet.

Hinweise:

Nicht alle Fernseh-Programme bieten einen umfassenden TV-Guide.

Viele Sendeanstalten senden das aktuelle Tagesprogramm, bieten jedoch keine Detailbeschreibung.

Es gibt Sendeanstalten, die keinerlei Informationen anbieten.

- 2 Mit »^« oder »v« das Fernseh-Programm wählen.
 - Im rechten oberen Teil des Menüs werden detaillierte Programminformationen angezeigt, im rechten unteren Teil werden die Sendungen des gewählten Programmes angezeigt.

Hinweis:

Wenn die detaillierten Programminformationen mehrere Seiten beinhalten, kann mit »PR+« oder »PR-« in den Programminformationen geblättert werden.

- 3 Programminformationen zur nächsten Sendungen mit »>« wählen, zurück zu den Programminformationen der aktuellen Sendung mit »<«.
- 4 Mit »●« (grün) die nächsten Wochentage wählen, zurück zum aktuellen Wochentag mit »●« (rot).
- 5 Elektronischen Programmführer mit »EXIT« verlassen.

Bildformat-Umschaltung

Das Fernsehgerät schaltet automatisch auf das Format 16:9 um, wenn dieses Format an den Euro-AV-Buchsen erkannt wird.

- 1 Bildformat mit »16:9« wählen, am Bildschirm erscheint das gewählte Bildformat, zum Beispiel »16:9«.
 - Sie können zwischen folgenden Bildformaten wählen:

Format »AUTO«

Bei 16:9-Sendungen wird automatisch auf das Bildformat »16:9« geschaltet.

Bei 4:3-Sendungen wird automatisch auf das Bildformat »4:3« geschaltet.

Format »16:9« und »14:9«

Bei 4:3-Sendungen – und gewählter Funktion Format »16:9« – erscheint das Bild horizontal verbreitert.

Die Bildgeometrie wird in horizontaler Richtung linear gedreht.

Bei tatsächlichen 16:9-Signalquellen (von einer SET-TOP-Box an der Euro-AV-Buchse) ist das Bild voll ausgefüllt und die Bildgeometrie ist korrekt.

Format »4:3«

Die Bilddarstellung wird im Format 4:3 gezeigt.

Format »LETTERBOX«

Der Letterbox-Betrieb eignet sich besonders für Sendungen im Format 16:9.

Die bisher üblichen schwarzen Streifen oben und unten im Bild werden überschrieben, 4:3-Bilder werden formatfüllend gezeigt.

Die gesendeten Bilder werden vergrößert, dabei geht oben und unten etwas Bildinhalt verloren. Die Bildgeometrie bleibt aber erhalten.

Format »SUBTITLE« (Untertitel)

Wenn Sie den Untertitel, der am unteren Bildrand gezeigt wird, nicht erkennen, dann wählen Sie »SUBTITLE«.

VIDEOTEXT-BETRIEB

FLOF-text und Normaltext-Betrieb

- 1 Videotext mit »TXT« einschalten.
- 2 Videotext-Seiten können mit »1...0« direkt oder mit »▲«, »▼«, »PR+« bzw. »PR-« schrittweise ausgewählt werden. Zurückschalten zur Videotext-Seite 100 mit »INFO«.

Hinweis:

Am unteren Bildschirmrand ist eine Info-Zeile aus einem roten, grünen und - sendeabhängig - gelben und blauen Schriftfeld zu sehen. Analog dazu verfügt die Fernbedienung über farblich gekennzeichnete Tasten.

- 3 Mit »●« (rot), »●« (grün), »●« (gelb), »●« (blau) eine Videotext-Seite anwählen. Diese ist abhängig von der Angabe in der Info-Zeile.
- 4 Videotext mit »TXT« abschalten.

Weitere Funktionen

Wartezeit überbrücken

Während eine Seite gesucht wird, können Sie auf das Fernseh-Programm schalten.

- 1 Nummer der Videotextseite mit »1 ... 0« eingeben und danach »□« drücken.
 - Sobald die Seite gefunden wurde, wird die Seitennummer auf schwarzen Hintergrund angezeigt.
- 2 Auf die Videotextseite mit »□« umschalten.

Zeichenhöhe vergrößern

Wenn Sie Schwierigkeiten haben, den Text auf den Bildschirm zu lesen, können Sie die Zeichenhöhe verdoppeln.

- 1 Zeichenhöhe einer Videotextseite vergrößern, dazu »♪« wiederholt drücken.

Seitenstopp

Unter einer Mehrfachseite können mehrere Unterseiten zusammengefasst sein, die von der Sendeanstalt automatisch weitergeblättert werden.

- 1 Unterseite mit »FAV« stoppen.
- 2 Funktion mit »FAV« beenden.





Unterseite direkt abrufen

Wenn die gewählte Videotextseite weitere Seiten enthält, wird die Nummer der aktuellen Unterseite sowie die Gesamt-Seitenzahl angezeigt.

- 1 Mit »**SWAP**« die Funktion Unterseiten aufrufen.
- 2 Mit »**0 ... 9**« Unterseite eingeben.
- 3 Funktion mit »**SWAP**« beenden.

Antwortfreigabe

In bestimmten Videotextseiten können „verdeckte Antworten“ oder Informationen enthalten sein. Diese lassen sich aufrufen.

- 1 Informationen mit »**EPG**« einblenden.
- 2 Informationen mit »**EPG**« ausblenden.

KOMFORT-FUNKTIONEN

Komfort-Funktionen im Menü »Sonderfunktionen«



- 1 Menü »INFO« mit »MENU« aufrufen.
- Das Menü »INFO« wird eingeblendet.
- 2 Zeile »SONDERFUNKTIONEN« mit »▲« oder »▼« wählen und mit »OK« bestätigen.
- Das Menü »SONDERFUNKTIONEN« wird eingeblendet.

Hinweis:

Die weitere Bedienung entnehmen Sie den folgenden Kapiteln.

Sprache der Benutzerführung ändern

- 1 Zeile »SPRACHE« mit »▲« oder »▼« wählen.
- 2 Gewünschte Sprache mit »◀« oder »▶« wählen.
- 3 Einstellung mit »EXIT« beenden.

Timer

Im Menü »SLEEP TIMER« kann für das Fernsehgerät eine Ausschaltzeit eingegeben werden. Das Fernsehgerät schaltet nach Ablauf der eingestellten Zeit in Bereitschaft (Stand-by).

- 1 Zeile »SLEEP TIMER« mit »▲« oder »▼« anwählen.
- 2 Ausschaltzeit mit »◀« oder »▶« eingeben.

Hinweis:

Funktion abschalten, dazu die Ausschaltzeit mit »◀« oder »▶« auf »AUS« stellen.

- 3 Einstellung mit »EXIT« beenden.

Bedienfeldsperre (Kindersicherung)

Ist die Bedienfeldsperre aktiviert, sind die Tasten am Fernsehgerät außer Betrieb.

- 1 Zeile »BEDIENFELDSPERRE« mit »▲« oder »▼« anwählen.
- 2 Bedienfeldsperre mit »◀« oder »▶« aktivieren (EIN) oder abschalten (AUS).
- 3 Einstellung mit »EXIT« beenden.

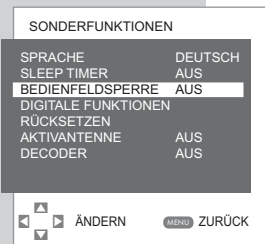
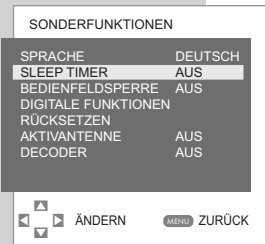

Fernsehgerät in den Auslieferungszustand zurücksetzen

Mit dieser Funktion löschen Sie die Programmtabellen und alle persönlichen Einstellungen.

- 1 Zeile »RÜCKSETZEN« mit »▲« oder »▼« wählen und mit »▶« bestätigen.
- Das Menü »SONDERFUNKTIONEN« wird eingeblendet.
- 2 Setzen Sie bitte die Einstellungen mit Kapitel „Digitale Fernsehprogramme suchen“ auf Seite 15 fort.

KOMFORT-FUNKTIONEN

Antennenspannung ein- oder ausschalten

Die Antennenspannung darf nur eingeschaltet werden, wenn die Antenne auch wirklich eine aktive Zimmerantenne mit Signalverstärker ist und diese nicht schon selbst über ein Steckernetzteil (oder ähnliches) mit Spannung versorgt wird. Ansonsten kann es zu einem Kurzschluss oder zur Zerstörung Ihrer Antenne kommen!



- 1 Zeile »AKTIVANTENNE« mit »▲« oder »▼« wählen.
- 2 Antennenspannung mit »◀« oder »▶« ein- oder ausschalten.
- 3 Einstellung mit »EXIT« beenden.

Einstellungen für digitale Fernseh-Programme



- 1 Menü »QUELLE« mit »AV« aufrufen.
- 2 Mit »▲« oder »▼« die Zeile »DIGITAL« (digitale Programmplätze) wählen und mit »OK« bestätigen.
- 3 Menü »INFO« mit »MENU« aufrufen.
- Das Menü »INFO« wird eingeblendet.
- 4 Zeile »SONDERFUNKTIONEN« mit »▲« oder »▼« wählen und mit »OK« bestätigen.
- 5 Zeile »DIGITALE FUNKTIONEN« mit »▲« oder »▼« wählen und mit »▶« bestätigen.

Hinweis:

Die weitere Bedienung entnehmen Sie den folgenden Kapiteln.

Sprachbegabten Einstellungen

Sie können die Darstellung der Untertitel ändern bzw. diese ausschalten, die Untertitelsprache wählen, eine zweite Untertitelsprache wählen, die Audiosprache und eine zweite Audiosprache wählen.

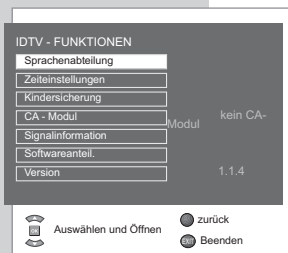

- 1 Zeile »Sprachenabteilung« mit »▲« oder »▼« wählen und mit »OK« bestätigen.
- 2 Gewünschte Zeile (»Untertitelmodus«, »UT- und Videotextsprache«, »Sekundäre Untertitelsprache«, »Audiosprache«, »Sekundäre Audiosprache«) mit »▲« oder »▼« wählen.
- 3 Gewünschte Einstellung mit »◀« oder »▶« vornehmen.
- 4 Einstellung mit »EXIT« beenden.

Zeitzone automatisch oder manuell

Der lokale Zeitversatz zur Greenwich-Normalzeit wird vom Fernseh-Gerät automatisch erkannt (die Uhrzeit liefert das aktuell gewählte Programm). Sie können den lokalen Zeitversatz selbst bestimmen, wenn die Uhrzeit nicht erkannt wird oder nicht Ihrer Ortszeit entspricht.

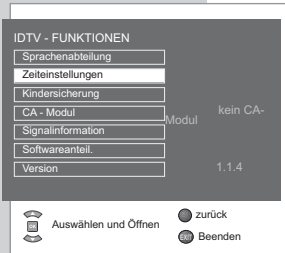

- 1 Zeile »Zeiteinstellungen« mit »▲« oder »▼« wählen und mit »OK« bestätigen.
- 2 In Zeile »Zeiteinstellung« mit »◀« oder »▶« »Manuell« wählen.
- 3 Zeile »Zeitzone« mit »▲« oder »▼« wählen (für Deutschland gilt: + 1.00 Std).
- 4 Zeitzone mit »◀« oder »▶« einstellen.
- 5 Zeile »Sommerzeit-/Winterzeit« mit »▲« oder »▼« wählen. Mit »◀« oder »▶« »Ja« oder »Nein« wählen.
- 6 Einstellung mit »EXIT« beenden.

Kindersicherung

Sie können das Fernseh-Gerät so vor Kindern sichern, dass es nur durch Eingabe eines persönlichen PIN-Codes zugänglich ist.

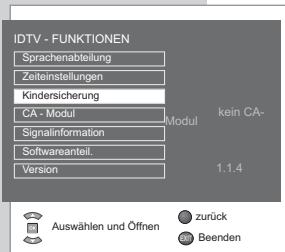

- 1 Zeile »Kindersicherung« mit »▲« oder »▼« wählen und mit »OK« bestätigen.
- 2 PIN-Code »0000« mit »1 ... 0« eingeben.
- 3 In Zeile »Kindersicherung« mit »◀« oder »▶« »Ein« wählen.
- 4 Bei eingeschalteter Kindersicherung mit »▲« oder »▼« die Zeile »Jugendschutzeinstuf.« wählen und mit »◀« oder »▶« »kein(e)«, »Kinder«, »Jugend« oder »Erwachsene« wählen.
- 5 Einstellung mit »EXIT« beenden.

PIN-Code ändern

Sie können statt des Werkscodes »0000« einen persönlichen Code eingeben, den Sie sich dann merken müssen.



- 1 Zeile »Kindersicherung« mit »▲« oder »▼« wählen und mit »OK« bestätigen.
- 2 PIN-Code »0000« mit »1 ... 0« eingeben.
- 3 Zeile »PIN ändern« mit »▲« oder »▼« wählen und mit »OK« bestätigen.
- 4 Persönlichen PIN-Code mit »1 ... 0« vierstellig eingeben.
- 5 Persönlichen PIN-Code mit »1 ... 0« noch einmal eingeben und mit »OK« bestätigen.

Zugangskontrolle für CA-Modul und Smartcard

Siehe hierzu den entsprechenden Abschnitt im Kapitel „Betrieb mit Common Interface“ auf Seite 49.

Signalinformationen einblenden

1 Zeile »Signalinformation« mit »▲« oder »▼« wählen und mit »OK« bestätigen.

- Sie erhalten Informationen zum Kanal, zur Modulation, zur Qualität und zur Signalstärke.

Hinweise:

Im unteren Abschnitt des Menüs werden die Signaleigenschaften dargestellt. Je weiter der Balken bei »Qualität« und »Signalstärke« nach rechts ausschlägt, desto besser ist das empfangene Signal.

Der Signalpegel hängt nicht nur von Ihrer Empfangsanlage, sondern auch von dem gerade aktiven Kanal ab. Beachten Sie dies, wenn Sie anhand der Signalstärkeanzeige die Ausrichtung Ihrer Antenne kontrollieren!

2 Einblendung mit »EXIT« beenden.

Software aktualisieren

1 Zeile »Softwareanteil.« mit »▲« oder »▼« wählen und mit »OK« bestätigen.

2 Zeile »Auto-Aktual.« mit »▲« oder »▼« wählen und mit »◀« oder »▶« »Ein« wählen.

- Die Software wird - falls möglich - automatisch aktualisiert;

oder

Zeile »Neue Software suchen« mit »▲« oder »▼« wählen und mit »OK« bestätigen.

- Das Gerät sucht in den vorhandenen Kanälen nach neuer Software.

3 Einstellung mit »EXIT« beenden.

Version der Software einblenden

1 In der Zeile »Version« sehen Sie die Version der Software.

2 Einblendung mit »EXIT« beenden.

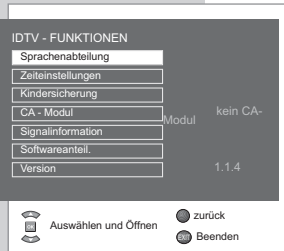
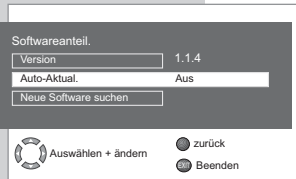
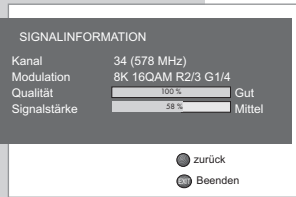

WIEDERGABE EINER DVD

Besonderheiten des DVD-Betriebes

Ihr Gerät bietet Ihnen perfekte digitale Bildwiedergabe in Studioqualität.

Je nach Typ der DVD ist die Tonwiedergabe in Stereoton oder mit Digital-Mehrkanalton in hervorragender Kinoqualität möglich.

Weitere Merkmale von DVD-Videos sind zum Beispiel die Wahl des Tonkanals und der Synchronsprache, die Wahl der Sprache beim Einblenden von Untertiteln sowie die Wahl verschiedener Aufnahmewinkel des Kamerastandortes.

Zusätzlich zu DVDs können auch MP4-Video-CDs, MP3-CDs, JPEG-codierte (Foto)-CDs, Video-CDs, S-Video-CDs und Audio-CDs wiedergegeben werden.

Die Funktionen dieser Daten-CDs ist im Kapitel „Wiedergabe von Audio-Video-Dateien“ ab Seite 37 beschrieben.

Merkmale der DVD

DVDs erkennen Sie am Logo auf dem Label.

Je nach Inhalt der DVD sind die Discs mit einem oder mehreren Titeln versehen.

Jeder Titel kann ein oder mehrere Kapitel (Chapter) enthalten. Einfach und komfortabel können Titel und Kapitel ausgewählt werden. Die Wiedergabe der DVD kann über das Menü des DVD-Players – am Bildschirm des Fernsehgerätes – kontrolliert und gesteuert werden.

Besonderheiten der DVD

DVDs bieten in einem Titelmü eine Übersicht der vorhandenen Titel und/oder Abschnitte der Titel.

Einige Funktionen, wie zum Beispiel Zeitlupe, Standbild oder Auto-play, können auch von der DVD gesteuert sein. Es kann dadurch vorkommen, dass zum Beispiel die Standbildfunktion in bestimmten Szenen nicht gewählt werden kann.

Bei vielen DVDs werden die Tonspuren in bis zu 8 Sprachen bespielt. Sie können die gewünschte Sprache wählen.

Viele DVDs werden vom Hersteller mit Untertiteln in mehreren Sprachen bespielt. Sie können die Einblendung der Untertitel aus bis zu 32 Sprachen wählen.

Filme werden zu unterschiedlichen Zeitpunkten in den unterschiedlichen Regionen der Welt veröffentlicht, deshalb sind alle Geräte weltweit mit einem Regionalcode versehen. Ihr Gerät ist für Regionalcode 2 freigegeben.

Auch DVDs können mit einem zusätzlichen Regionalcode versehen sein. Wenn Sie eine DVD mit einem abweichenden Regionalcode in das Gerät einlegen, erscheint am Bildschirm des Fernsehgerätes ein Hinweis auf den Regionalcode. Diese DVD kann nicht wiedergegeben werden.

Wenn das Symbol »  « auf dem Bildschirm des Fernsehgerätes erscheint, ist die gewählte Funktion mit dieser DVD nicht möglich.



WIEDERGABE EINER DVD

Vorbereiten

- 1 Fernsehgerät mit »**STANDBY**«, »**1...0**« oder »**PR+**« oder »**PR-**« aus Bereitschaft (Stand-by) einschalten.
- 2 Programmplatz für den DVD-Betrieb wählen, dazu das Menü »**QUELLE**« mit »**AV**« aufrufen, Programmplatz »**DVD**« mit »**▲**« oder »**▼**« wählen und mit »**OK**« bestätigen.
- Anzeige am Fernsehgerät: »Öffnen« und danach »Keine Disc«.

Disc einlegen

- 1 Gewünschte Disc mit dem Aufdruck nach vorne in das Discfach (rechte Geräteseite) einschieben, bis sie automatisch eingezogen wird.
- Anzeige »Laden«, die Disc wird eingelesen.

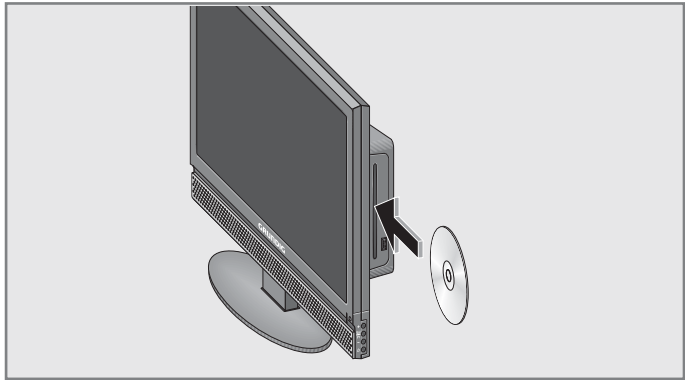

Hinweis:

Die Wiedergabe einer DVD startet automatisch.

Wenn das Symbol »« auf dem Bildschirm des Fernsehgerätes erscheint, ist die gewählte Funktion mit dieser Disc nicht möglich.

Disc entnehmen

- 1 »**▲**« drücken.
- Anzeige: »Öffnen«, Disc entnehmen.

WIEDERGABE EINER DVD

Wiedergabe eines Titels

- 1 Nach dem „Einlesen“ der DVD startet die Wiedergabe automatisch.

Hinweis:

Abhängig von der verwendeten DVD kann es notwendig sein, aus einem Inhaltsverzeichnis der DVD Titel oder Kapitel auszuwählen.

Kapitel oder Titel mit »^«, »v«, »<« oder »>« auswählen und mit »OK« aktivieren oder Wiedergabe mit »||▶« starten.

- 2 Auf Wiedergabe-Pause (Standbild) mit »||▶« schalten.
- 3 Wiedergabe mit »||▶« fortsetzen.
- 4 Wiedergabe beenden, dazu zweimal »■« drücken.

Informationen aufrufen

Sie können Informationen über Titel, Kapitel, Spielzeit und vieles mehr auf dem Bildschirm einblenden.

- 1 Info-Zeile mit »INFO« einblenden.
- 2 Info-Zeile mit »INFO« ausblenden.

Titel und Kapitel über das DVD-Menü wählen

Wenn eine DVD mehrere Titel und/oder Kapitel enthält, können Sie diese wählen. Ob eine DVD mehrere Titel/Kapitel enthält, erkennen Sie in der Info-Zeile neben den Anzeigen Titel und Kapitel.

- 1 Inhalt der DVD mit »Title« (Disc-Menü) oder »Root« (Titel-Menü) aufrufen.
 - Wenn die DVD ein Titelmeneü enthält, erscheint es am Bildschirm.
- 2 Titel oder Kapitel mit »^«, »v«, »<« oder »>« wählen und Wiedergabe mit »OK« starten.
 - Die Wiedergabe beginnt mit dem gewählten Titel/Kapitel.

Titel wählen über das Info-Menü

Die Funktion ist abhängig von der verwendeten DVD.

- 1 Während der Wiedergabe die Info-Zeile mit »Goto« einblenden.
- 2 Anzeige »Titel« mit »<« oder »>« wählen.
- 3 Gewünschten Titel mit »1 ... 0« zweistellig eingeben und mit »OK« bestätigen.
 - Die Wiedergabe beginnt mit dem gewählten Titel.

Kapitel schrittweise wählen (SKIP)

- 1 Nächstes Kapitel wählen, dazu während der Wiedergabe »▶▶« drücken.
- 2 Vorheriges Kapitel wählen, dazu während der Wiedergabe »|◀◀« wählen.

WIEDERGABE EINER DVD

Kapitel wählen über das Info-Menü

Die Funktion ist abhängig von der verwendeten DVD.

- 1 Während der Wiedergabe die Info-Zeile mit »**Goto**« einblenden.
- 2 Anzeige »Kapitel« mit »◀« oder »▶« wählen.
- 3 Gewünschtes Kapitel mit »1 ... 0« ein- oder zweistellig eingeben.
 - Die Wiedergabe beginnt mit dem gewählten Kapitel.

Wiedergabe unterbrechen/fortsetzen (Resume)

Die Wiedergabe der DVD kann an einer beliebigen Stelle unterbrochen und danach an der gleichen Stelle fortgesetzt werden.

- 1 Wiedergabe unterbrechen, dazu »■« nur einmal drücken.
- 2 Wiedergabe mit »||▶« fortsetzen.
 - Die Wiedergabe wird an dem Punkt fortgesetzt, an dem sie zuvor unterbrochen wurde.

Wiedergabe beenden

Die Wiedergabe kann jederzeit beendet werden, dazu »■« zweimal drücken.

Zusatzfunktionen der Wiedergabe

Hinweise:

Bei den Funktionen „Bildsuchlauf“, „Zeitlupe“ und „Standbild“ ist der Ton stummgeschaltet.

Einige Funktionen können nicht angewählt werden, dies ist abhängig von der verwendeten DVD.

Bildsuchlauf

Sie können zwischen unterschiedlichen Geschwindigkeiten (2-fach, 4-fach, 8-fach, 16-fach, 32-fach vorwärts und rückwärts) wählen.

- 1 Gewünschte Wiedergabe-Geschwindigkeit während der Wiedergabe mit »▶▶« oder »◀◀« wählen.
- 2 zurück zur Wiedergabe, dazu »||▶« drücken.

Zeitlupe

Sie können zwischen unterschiedlichen Geschwindigkeiten (1/2, 1/4, 1/8, 1/16 vorwärts) wählen.

- 1 Während der Wiedergabe »||▶« drücken.
- 2 Gewünschte Zeitlupen-Geschwindigkeit mit »▶▶« wählen.
- 3 zurück zur Wiedergabe, dazu »||▶« drücken.

WIEDERGABE EINER DVD

Bild vergrößern und verkleinern

Mit dieser Funktion können Bildausschnitte vergrößert oder verkleinert werden. Die Veränderungen werden in der Reihenfolge 2x - 3x - 4x - 1/2 - 1/3 - 1/4 - Normalbild angewählt.

- 1 Während der Wiedergabe oder Pause »**ZOOM**« wiederholt drücken.
- Anzeige: zum Beispiel 2 X«, der Bildausschnitt wird vergrößert.
- 2 Bildausschnitt mit »^«, »v«, »<« oder »>« auf dem Bildschirm bewegen.
- 3 Auf „normale“ Bildgröße mit »**ZOOM**« zurückschalten.

Synchronsprache oder Tonformat umschalten

Bei diesen Einstellungen wird die voreingestellte Synchronsprache umgeschaltet, wenn die DVD Alternativen dazu bietet.

- 1 Während der Wiedergabe »**AUDIO**« drücken.
- Anzeige: zum Beispiel »Audio 1/3 AC3 5.1CH Deutsch« wird kurz eingeblendet, die aktuelle Synchronsprache wird angezeigt, im Beispiel: die 1. von 3 möglichen Synchronsprachen, Tonformat AC3.
- 2 Gewünschte Synchronsprache wählen, dazu »**AUDIO**« wiederholt drücken.

Hinweis:

Das Umschalten der Synchronsprache kann durch die Struktur der DVD unterbunden werden. In diesem Fall ist die Einstellung meist im DVD-Menü möglich.

Untertitel auswählen und einblenden

Wenn auf einer DVD Untertitel zur Verfügung stehen, können Sie diese am Bildschirm des Fernsehgerätes einblenden.

Wenn die Untertitel in mehreren Sprachen verfügbar sind, dann können Sie die gewünschte Sprache wählen.

- 1 Während der Wiedergabe »**SUBT**« drücken.
- Anzeige: zum Beispiel »Untertitel 02/10 Deutsch« wird kurz eingeblendet, der aktuelle Untertitel wird angezeigt.
- 2 Gewünschte Sprache der Untertitel wählen, dazu »**SUBT**« wiederholt drücken.

Hinweise:

Zum Abschalten der Untertitel »**SUBT**« so oft drücken, bis in der Anzeige »Untertitel aus« erscheint.

Das Umschalten der Untertitel kann durch die Struktur der DVD unterbunden werden. In diesem Fall ist die Einstellung meist im DVD-Menü möglich.

WIEDERGABE EINER DVD

Blickwinkel bestimmter Szenen oder Passagen wählen

Einige DVDs enthalten Szenen oder Passagen, die von unterschiedlichen Kamera-Standorten (verschiedene Blickwinkel) mehrmals aufgenommen wurden.

Diese verschiedenen Blickwinkel können Sie wählen.

- 1 Funktion Blickwinkel wählen, dazu während der Wiedergabe »**Angle**« drücken.
- 2 Einen anderen Blickwinkel wählen, dazu »**Angle**« wiederholt drücken.

Ein Kapitel, einen Titel oder die Disc wiederholen

Bei diesen Funktionen wird das momentan laufende Kapitel, der Titel, oder die gesamte Disc wiederholt.

- 1 Während der Wiedergabe »**Repeat**« drücken.
- Anzeige: »🔄 Kapitel«, das Kapitel wird wiederholt.
- 2 Während der Wiedergabe »**Repeat**« zweimal drücken.
- Anzeige: »🔄 Titel«, der Titel wird wiederholt.
- 3 Während der Wiedergabe »**Repeat**« dreimal drücken.
- Anzeige: »🔄 Alle«, die Disc wird wiederholt.
- 4 Funktion beenden, dazu »**Repeat**« erneut drücken.

Wiedergabe-Programm erstellen

Mit dieser Funktion können Sie für DVDs eine Wiedergabeliste erstellen .

- 1 Disc in das Discfach einschieben.
- 2 Das Menü »Programm« mit »**Program**« aufrufen.
- 3 Nummer des Titels und des Kapitels mit »**1 ... 0**« eingeben.
- Die Markierung springt zum nächsten Programmplatz, Eingabe wiederholen.
- 4 Zur Wiedergabe des Programmes die Zeile »Start« mit »**^**«, »**v**«, »**<**« oder »**>**« anwählen und mit »**OK**« bestätigen.
- Das Programm wird wiedergegeben.
- 5 Wiedergabe des Programmes mit »**■**« beenden.

Hinweis:

Nach dem Abspielen des Programmes wird es automatisch gelöscht.

WIEDERGABE EINER S-VCD/VCD _____

Merkmale von S-VCDs/VCDs

S-VCDs/VCDs (Video-CDs) erkennen Sie am Logo auf dem Label.

Je nach Inhalt der S-VCDs/VCD (Filme, Videoclips usw.) sind die Discs mit einem oder mehreren Tracks bespielt.

S-VCDs/VCDs sind wie Audio-CDs mit einer Trackstruktur aufgezeichnet.

S-VCDs/VCDs können mit dem PBC-System (Play Back Control) zur Track-Navigation erstellt sein. Dies ist abhängig von der verwendeten Bearbeitungs- und Brenn-Software.

Die Wiedergabe der S-VCD/VCD kann über das Menü des DVD-Players – am Bildschirm des Fernsehgerätes – kontrolliert und gesteuert werden.

Einige Funktionen des DVD-Players (Zeitlupe, Kamera-Blickwinkel, Szenen markieren) können beim Abspielen einer S-VCD/VCD nicht angewählt werden. Dies ist abhängig von der Erstellung der S-VCD/VCD.

S-VCDs können – abhängig von der Erstellung – verschiedene Synchronsprachen und Untertitel beinhalten.

PBC (Play Back Control)

PBC ist eine Navigationsmöglichkeit für S-VCD/VCDs. PBC-Informationen werden bei der Herstellung mit auf die Disc gebrannt. »**Root**« schaltet zwischen der Playliststruktur (dem Menü auf der S-VCD/VCD) oder der manuellen Auswahl durch den Benutzer um.

PBC ist im Auslieferungszustand aktiviert. PBC und die Programm-Infos auf der S-VCD/VCD geben die Navigationsmöglichkeiten vor.

Wiedergabe eines Tracks

- 1 Nach dem Schließen der Disc-Schublade und dem „Einlesen“ der S-VCD/VCD startet die Wiedergabe automatisch.
- 2 Auf Wiedergabe-Pause (Standbild) mit »**||▶**« schalten.
- 3 Wiedergabe mit »**||▶**« fortsetzen.
- 4 Wiedergabe beenden, dazu zweimal »**■**« drücken.

Bildsuchlauf

Sie können zwischen unterschiedlichen Geschwindigkeiten wählen.

- 1 Gewünschte Wiedergabe-Geschwindigkeit während der Wiedergabe mit »**▶▶**« oder »**◀◀**« wählen.
- 2 zurück zur Wiedergabe, dazu »**||▶**« drücken.

Die Dateiformate

Ihr Fernsehgerät kann über den USB-Eingang oder mittels einer Disc mit folgenden Dateiformaten betrieben werden:

MP4-Video-Daten

Das MP4-Verfahren wurde zum Komprimieren von Videodateien entworfen.

MP4-Video ist ein Encoder/Decoder, der auf der MPEG4-Kompression aufbaut und für die Entschlüsselung und Darstellung von komprimierten Video-Daten verwendet wird.

Das Fernsehgerät ermöglicht damit das Abspielen von MPEG-4-SP komprimierten Videos.

MPEG-4-SP Dateien werden mit den Audiodaten – die mit MP3, AAC oder Dolby Digital® komprimiert wurden – in diese „.AVI“- oder „.MP4“-Datei „verpackt“.

MP3-/WMA-Audio Daten

MP3 steht für MPEG-1 Audio Layer 3 und kommt aus dem Motion Picture Expert Group (MPEG) Standard, der zum Komprimieren von Ton- und Bilddaten entworfen wurde.

WMA ist ein Komprimierungsstandard für Audiodaten (Windows Media Audio).

Durch diese Formate ist es möglich, Audio-Dateien in beinahe CD-Qualität auf einem Computer abzuspeichern.

MP3-Dateien können in Ordnern und Unterordnern – ähnlich wie die Dateien in einem PC – organisiert sein.

JPEG-Bild Daten

JPEG steht für Joint Picture Experts Group. Das Verfahren wurde zum Komprimieren von Bilddateien entworfen.

JPEG-Dateien können zusammen mit anderen Datei-Typen auf einem Datenträger gespeichert werden.

Die Dateien können in Ordnern zusammengefasst sein. Diese Struktur ähnelt der einer MP3-CD.

The logo consists of the text "mp4" in a lowercase, sans-serif font, with a small registered trademark symbol (®) to the upper right of the number 4. The logo is enclosed in a thin black rectangular border.The logo shows three overlapping rectangular shapes representing pages or documents, with the words "PICTURE VIEWER" in a bold, sans-serif font to their right. The logo is enclosed in a thin black rectangular border.

Externe Datenträger anschließen

Vor dem Anschließen des Datenträgers schalten Sie das Fernsehgerät mit »**STANDBY**« in Bereitschaft (Stand-by). Erst nach dem Anschließen schalten Sie das Fernsehgerät wieder ein.

Bevor Sie den Datenträger abziehen, muss das Fernsehgerät zunächst in Bereitschaft (Stand-by) geschaltet werden, da sonst Dateien beschädigt werden könnten.

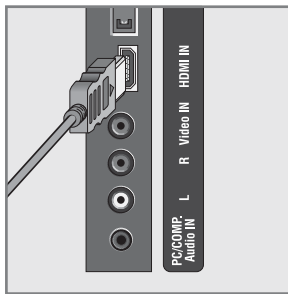
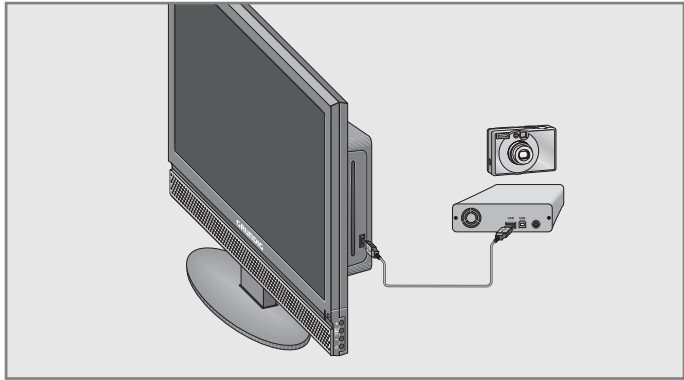

- 1 USB-Schnittstelle des Fernsehgerätes und entsprechende Buchse des Datengerätes (externe Festplatte, Digital-Camera, Kartenlesegerät oder MP3-Player) mit einem USB-Kabel verbinden;

oder USB-Stecker des USB-Memory Sticks in die USB-Schnittstelle des Fernsehgerätes stecken.

Hinweis:

Ein bidirektionaler Datenaustausch im Sinne eines ITE-Gerätes (Information Technology Equipment) gemäß EN 55022/EN 55024 ist nicht möglich.

Die USB-Übertragung stellt keine eigene Betriebsart dar, sondern ist lediglich eine Zusatzfunktion.

Vorbereiten

- 1 Fernsehgerät mit »**STANDBY**«, »**1...0**« oder »**PR+**« oder »**PR-**« aus Bereitschaft (Stand-by) einschalten.
- 2 Programmplatz für den Daten-Betrieb wählen, dazu das Menü »**QUELLE**« mit »**AV**« aufrufen, Programmplatz »**USB**« mit »**▲**« oder »**▼**« wählen und mit »**OK**« bestätigen.
 - Der Inhalt des angeschlossenen Datenträgers wird im Dateimanager angezeigt.

Hinweis:

Werden diese Daten auf einer Disc angeboten, den Programmplatz für den Disc-Betrieb wählen, dazu das Menü »**QUELLE**« mit »**AV**« aufrufen, Programmplatz »**DVD**« mit »**▲**« oder »**▼**« wählen und mit »**OK**« bestätigen.

Der Dateimanager

Der Dateimanager zeigt Ihnen auf einen Blick die Daten (AVI-, JPEG-, MP3-, MP4- oder WMA-Daten) an, die der externe Datenträger oder die Disc anbietet.

Das Hauptmenü des Dateimanagers

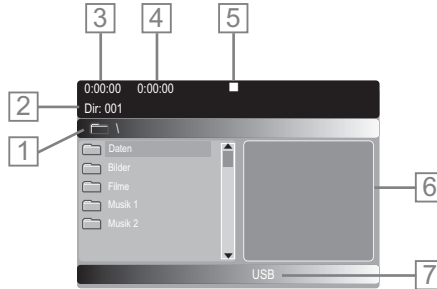

- 1 Name des Ordners.
- 2 Anzahl der Ordner und gewählter Ordner.
- 3 Abgelaufene Spielzeit des Titels.
- 4 Spielzeit des Titels.
- 5 Anzeige des Wiedergabemodus.
- 6 Statusinformation über den Titel oder Kleinbild vom gewählten JPEG-Bild.
- 7 Verwendetes Medium – Disc oder USB.

Wiedergabe – Grundfunktionen



- 1 Nach dem „Einlesen“ der Daten wird der Dateimanager (das „Inhaltsverzeichnis“) angezeigt.
- 2 Gewünschten Ordner oder Titel/Bild mit »▼« oder »▲« wählen und mit »OK« öffnen.
– Eine Liste der Unterordner (Subdirectory) wird eingeblendet.
- 3 Gewünschte Datei mit »▼« oder »▲« wählen.
- 4 Wiedergabe mit »OK« oder »▶▶« starten.

Hinweise:

Zurückschalten zum Hauptordner mit »◀«.

Bei der Wiedergabe von Bilddaten wird der Dateimanager abgeschaltet. Mit »Root« kann zum Dateimanager zurückgeschaltet werden.

- 5 Wiedergabe mit »||▶« unterbrechen (Pause).
- 6 Wiedergabe mit »||▶« fortsetzen.
- 7 Wiedergabe mit »■« beenden.

Zusatzfunktionen der Wiedergabe

Welche Zusatzfunktionen möglich sind, ist abhängig von den verwendeten Dateien.

Wenn das Symbol »⊙« auf dem Bildschirm des Fernsehgerätes erscheint, ist die gewählte Funktion mit diesen Dateien nicht möglich.

Titel/Bild gezielt wählen, mit den Zifferntasten

- 1 Während der Wiedergabe gewünschten Titel oder gewünschtes Bild mit »1 ... 0« wählen und mit »OK« bestätigen.
– Die Wiedergabe beginnt mit dem gewählten Titel/Bild.

Titel/Bild schrittweise wählen (SKIP)

- 1 Während der Wiedergabe nächsten Titel/nächstes Bild mit »▶▶▶« wählen.
- 2 Vorherigen Titel/vorheriges Bild mit »◀◀◀« wählen.
– Die Wiedergabe beginnt mit dem gewählten Titel.

Bildsuchlauf (nur MP4-Video-Dateien)

Sie können zwischen unterschiedlichen Geschwindigkeiten wählen.

- 1 Gewünschte Wiedergabe-Geschwindigkeit während der Wiedergabe mit »▶▶▶« oder »◀◀◀« wählen.
- 2 zurück zur Wiedergabe, dazu »||▶« drücken.

WIEDERGABE VON AUDIO-/VIDEO-DATEN_

Zeitlupe (nur MP4-Video-Dateien)

Sie können zwischen unterschiedlichen Geschwindigkeiten (1/2, 1/4, 1/8, 1/16 vorwärts) wählen.

- 1 Während der Wiedergabe »**II**» « drücken.
- 2 Gewünschte Zeitlupen-Geschwindigkeit mit »**II**» « wählen.
- 3 Zurück zur Wiedergabe, dazu »**II**» « drücken.

Bild vergrößern und verkleinern

(nur MP4-Video-Dateien)

Mit dieser Funktion können Bildausschnitte vergrößert oder verkleinert werden. Die Veränderungen werden in der Reihenfolge 2x - 3x - 4x - 1/2 - 1/3 - 1/4 - Normalbild angewählt.

- 1 Während der Wiedergabe oder Pause »**ZOOM**« wiederholt drücken.
- Anzeige: zum Beispiel 2 X«, der Bildausschnitt wird vergrößert.
- 2 Bildausschnitt mit »**^**«, »**v**«, »**<**« oder »**>**« auf dem Bildschirm bewegen.
- 3 Auf „normale“ Bildgröße mit »**ZOOM**« zurückschalten.

Synchronsprache oder Tonformat umschalten

(nur MP4-Video-Dateien)

Bei diesen Einstellungen wird die voreingestellte Synchronsprache umgeschaltet, wenn die DVD Alternativen dazu bietet.

- 1 Während der Wiedergabe »**AUDIO**« drücken.
- Anzeige: zum Beispiel »Audio 1/3 AC3 5.1CH Deutsch« wird kurz eingeblendet, die aktuelle Synchronsprache wird angezeigt, im Beispiel: die 1. von 3 möglichen Synchronsprachen, Tonformat AC3.
- 2 Gewünschte Synchronsprache wählen, dazu »**AUDIO**« wiederholt drücken.

WIEDERGABE VON AUDIO-/VIDEO-DATEN_

Wiedergabe von Picture-CDs

- 1 In den meisten Fällen startet die Wiedergabe nach dem Einlesen der Daten automatisch mit dem ersten Bild.
- 2 Wenn der Dateimanager eingeblendet wird, gewünschten Ordner mit »**V**« oder »**^**« wählen und mit »**OK**« öffnen.
– Eine Liste der Unterordner (Subdirectory) wird eingeblendet.
- 3 Gewünschtes Bild mit »**V**« oder »**^**« wählen.
- 4 Wiedergabe mit »**OK**« oder »**▶▶**« starten.
- 5 Wiedergabe mit »**■**« beenden.

Bilddarstellung drehen

Die Bilder können um jeweils 90° gedreht werden.

- 1 Während der Wiedergabe mit »**<**« oder »**>**« Bilder um jeweils 90° drehen.

Bilddarstellung spiegeln

Die Bilder können gespiegelt werden.

- 1 Während der Wiedergabe mit »**V**« oder »**^**« Bilder spiegeln.

Bild vergrößern und verkleinern

- 1 Während der Wiedergabe oder Pause »**ZOOM**« wiederholt drücken.
– Anzeige: zum Beispiel 2 X«, der Bildausschnitt wird vergrößert.
- 2 Bildausschnitt mit »**^**«, »**V**«, »**<**« oder »**>**« auf dem Bildschirm bewegen.
- 3 Auf „normale“ Bildgröße mit »**ZOOM**« zurückschalten.

Wiedergabe von Audio-Daten

- 1 In den meisten Fällen startet die Wiedergabe nach dem Einlesen der Daten automatisch mit dem ersten Titel.
- 2 Wenn der Dateimanager eingeblendet wird, gewünschten Ordner mit »**V**« oder »**^**« wählen und mit »**OK**« öffnen.
– Eine Liste der Unterordner (Subdirectory) wird eingeblendet.
- 3 Gewünschten Titel mit »**V**« oder »**^**« wählen.
- 4 Wiedergabe mit »**OK**« oder »**▶▶**« starten.
- 5 Wiedergabe mit »**▶▶**« unterbrechen (Pause).
- 6 Wiedergabe mit »**▶▶**« fortsetzen.
- 7 Nächsten Titel mit »**V**« wählen, vorherigen Titel mit »**^**« wählen;
oder

Nummer des gewünschten Titels mit den Zifferntasten »1 ... 0« eingeben und mit »**OK**« bestätigen.

- 8 Wiedergabe mit »**■**« beenden.

Wiederhol-Funktionen

Titel oder Ordner wiederholen

Die Möglichkeiten:

- »Einzel«, der gewählte Titel wird einmal abgespielt;
- »Eines wiederholen«, der gewählte Titel wird wiederholt abgespielt;
- »Ordner wiederholen«, der gewählte Ordner wird wiederholt abgespielt;
- »Ordner«, der gewählte Ordner wird einmal abgespielt;

- 1 Gewünschten Ordner oder Titel/Bild mit »▼« oder »▲« wählen.
- Eine Liste der Unterordner (Subdirectory) wird eingeblendet.
- 2 Die erste Datei mit »▼« oder »▲« wählen.
- 3 Wiedergabe mit »OK« oder »▶▶« starten.
- 4 Die Wiederhol-Funktion anwählen, dazu »Repeat« wiederholt drücken.
- 5 Wiedergabe mit »■« beenden.

Ein(e) ausgesuchtes Stück/Szene wiederholen (A-B Repeat)

Sie können Anfang und Ende eines Stückes/einer Szene markieren, dieses wird wiederholt abgespielt.

- 1 Während der Wiedergabe den Anfang des Stückes/der Szene markieren, dazu »A-B« drücken.
- Anzeige: »↻ A«.
- 2 Ende des Stückes/der Szene markieren, dazu »A-B« drücken.
- Anzeige: »↻ AB«, das markierte Stück/die Szene wird andauernd wiederholt.
- 3 Funktion beenden, dazu »A-B« erneut drücken.

BETRIEB MIT EXTERNEN GERÄTEN

DVD-Player, DVD-Recorder, Videorecorder oder Set Top-Box

Hinweis:

An welche Buchse(n) des Fernsehgerätes Sie Ihre externen Geräte anschließen ist abhängig davon, mit welchen Buchsen das externe Gerät ausgestattet ist und welche Signale zur Verfügung stehen.

Beachten Sie, bei vielen externen Geräten muss die Auflösung des Videosignals an die Eingangsbuchsen des Fernsehgerätes angepasst werden (siehe Bedienungsanleitung des externen Gerätes). Welchen Wert Sie einstellen müssen, entnehmen Sie den angegebenen Richtwerten in den Kapiteln der Anschlussmöglichkeiten.

Hinweis:

Schließen Sie keine Geräte an, wenn Ihr Gerät eingeschaltet ist. Schalten Sie vor dem Anschließen auch die anderen Geräte aus! Stecken Sie den Netzstecker Ihres Gerätes erst dann in die Steckdose, wenn Sie die externen Geräte angeschlossen haben!

High-Definition – HD ready

Ihr Fernsehgerät ist vorbereitet für die Wiedergabe von hochauflösenden Fernsehsignalen (HDTV-Signale).

Die Signalquellen (HDTV-Set-Top-Boxen oder High Definition DVD-Player) können Sie an Buchse »HDMI IN« (digitales HDTV-Signal) anschließen.

Damit ist sichergestellt, dass Sie auch digitale HDTV-Sendungen, die kopiergeschützt sind (HDCP High Bandwidth Digital Content Protection), ohne Probleme ansehen können.

DVD-Player, DVD-Recorder, Videorecorder oder Set Top-Box anschließen ...

... mit digitalem Audio-/Video-Signal

Bildsignal: Video Digital; Auflösung: Standard 576p; HDTV 720p, 1080i.

Tonsignal: Audio Digital (Stereo, Mehrkanal komprimiert, unkomprimiert).

Programmplatz »HDMI«.

1 Buchse »**HDMI IN**« des Fernsehgerätes und die entsprechenden HDMI-Buchse des externen Gerätes mit einem handelsüblichen HDMI-Kabel verbinden (digitales Bildsignal und Tonsignal).

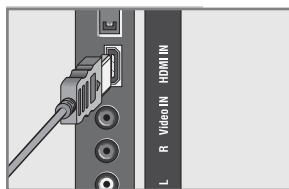

BETRIEB MIT EXTERNEN GERÄTEN

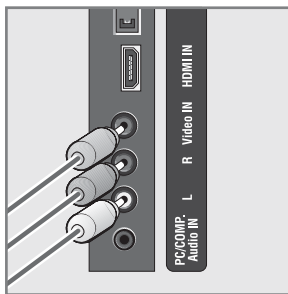
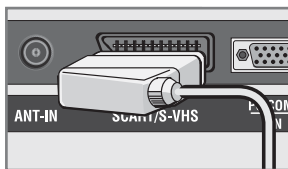
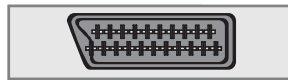
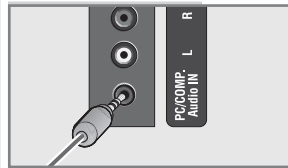
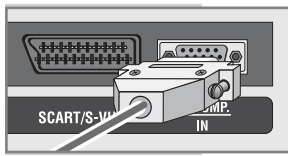

... mit analogem Video-Signal (Progressiv)

Bildsignal: YUV; Auflösung: Standard 576p; HDTV 720p, 1080i.

Tonsignal: Stereo, analog.

Programmplatz »YPBPR«.

- 1 Buchsen »**PC/COMP. IN**« des Fernsehgerätes und die entsprechenden Buchsen des externen Gerätes mit einem VGA-YPBPR Adapterkabel verbinden (Bildsignal).
- 2 Buchsen »**PC/COMP. Audio IN**« des Fernsehgerätes und die entsprechenden Buchsen des externen Gerätes mit geeignetem Kabel verbinden (Tonsignal).

... über die EURO-AV-Buchse

Bildsignal: FBAS, Y/C, RGB.

Tonsignal: Stereo, analog.

Programmplatz »SCART« oder »SCART-SVHS«.

- 1 Buchse »**SCART/S-VHS**« des Fernsehgerätes und die entsprechende Buchse des externen Gerätes mit einem EURO/AV-Kabel verbinden (Bild- und Tonsignal).

... mit analogem TV-Signal

Bildsignal: FBAS.

Tonsignal: Stereo, analog.

Programmplatz »AV«.

- 1 Buchse »**Video IN**« des Fernsehgerätes und die entsprechende Buchse des externen Gerätes mit Cinch-Kabel verbinden (Bildsignal);
- 2 Buchsen »**L R**« des Fernsehgerätes und die entsprechenden Buchsen des externen Gerätes mit Cinch-Kabel verbinden (Tonsignal).

Betrieb mit DVD-Player, DVD-Recorder, Videorecorder oder Set Top-Box

- 1 Externes Gerät einschalten und die gewünschte Funktion wählen.
- 2 »**AV**« drücken, mit »**▲**« oder »**▼**« Programmplatz des gewünschten Eingangssignals (»SCART«, »SCART-SVHS«, »AV«, »HDMI« oder »YPBPR«) wählen und mit »**OK**« bestätigen.

BETRIEB MIT EXTERNEN GERÄTEN

Decoder

Wenn das Fernsehgerät verschlüsselte Programme privater Anbieter empfängt, wird dafür ein Decoder benötigt.

Decoder anschließen

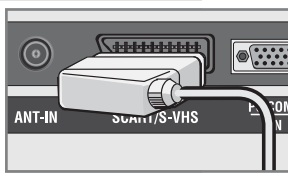
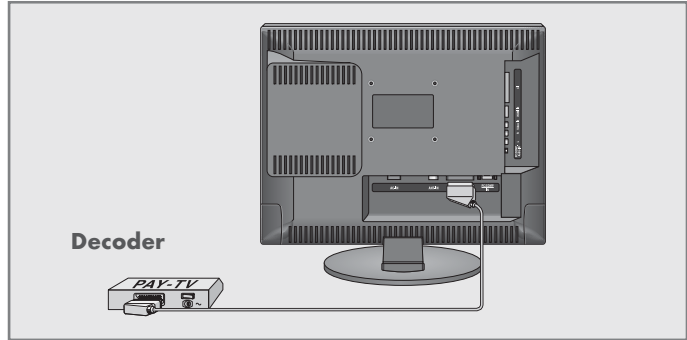

- 1 Buchse »**SCART/S-VHS**« des Fernsehgerätes und die entsprechende Buchse des Decoders mit einem EURO/AV-Kabel verbinden.

Betrieb mit einem analogen Decoder

- 1 Decoder und Fernsehgerät einschalten.
- 2 Menü »**QUELLE**« mit »**AV**« aufrufen.
- 3 Mit »**▲**« oder »**▼**« die Zeile »**ANALOG**« (analoge Programmplätze) wählen und mit »**OK**« bestätigen.
- 4 Programmplatz mit »**1 ... 0**«, »**PR+**« oder »**PR-**« wählen.
- 5 Menü »**INFO**« mit »**MENU**« aufrufen.
– Das Menü »**INFO**« wird eingeblendet.
- 6 Zeile »**SONDERFUNKTIONEN**« mit »**▲**« oder »**▼**« wählen und mit »**OK**« bestätigen.
– Das Menü »**SONDERFUNKTIONEN**« wird eingeblendet.
- 7 Zeile »**DECODER**« mit »**▲**« oder »**▼**« anwählen.
- 8 Mit »**<**« oder »**>**« die Einstellung »**EIN**« wählen.
- 9 Einstellung mit »**EXIT**« beenden.

SONDERFUNKTIONEN

SPRACHE	DEUTSCH
SLEEP TIMER	AUS
BEDIENFELDSPERRE	AUS
DIGITALE FUNKTIONEN	
RÜCKSETZEN	
AKTIVANTENNE	AUS
DECODER	AUS

▲
◀ ▶ ÄNDERN MENU ZURÜCK

BETRIEB MIT EXTERNEN GERÄTEN

Camera-Recorder

Camera-Recorder anschließen

- 1 Gelbe Buchse »**Video IN**« des Fernsehgerätes und die Video-Ausgangsbuchse des Camera-Recorders (VHS, Video 8) mit Cinch-Kabel verbinden (Bildsignal);
- 2 Weiße und rote Buchsen »**L R**« des Fernsehgerätes mit den Audio-Ausgangsbuchsen des Camera-Recorders mit Cinch-Kabel verbinden (Tonsignal).

Betrieb mit einem Camera-Recorder

- 1 »**AV**« drücken, mit »**▲**« oder »**▼**« den Programmplatz »**AV**« wählen und mit »**OK**« bestätigen.
- 2 Camera-Recorder einschalten, Cassette einschieben und Wiedergabe starten.

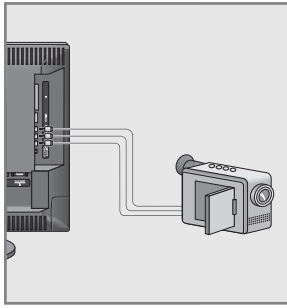

BETRIEB ALS PC-MONITOR

PC anschließen

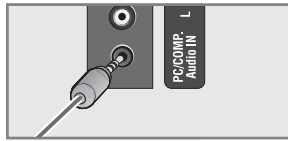
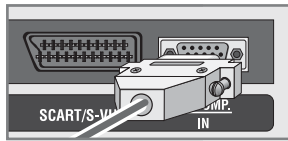
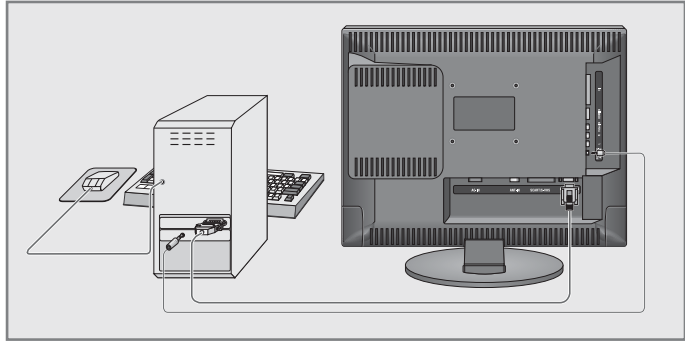

- 1 Buchse »**PC/COMP. IN**« des Fernsehgerätes und die entsprechende Buchse des PCs mit einem VGA Kabel verbinden (Bildsignal).
- 2 Buchse »**PC/COMP. Audio IN**« des Fernsehgerätes und die entsprechenden Buchse des PCs mit geeignetem Kabel verbinden (Tonsignal).

Hinweis:

Passen Sie bitte Ihren PC an den Monitor an (Bildschirmauflösung z.B. 1280 x 768, Bildfrequenz z.B. 60 Hz).

Programmplatz für den PC anwählen

- 1 »**AV**« drücken, mit »**▲**« oder »**▼**« den Programmplatz »**PC**« wählen und mit »**OK**« bestätigen.

Einstellungen für den PC

- 1 Menü »**INFO**« mit »**MENU**« aufrufen.
- 2 Zeile »**SUCHEN / ABSTIMMUNG**« mit »**▲**« oder »**▼**« wählen und mit »**OK**« bestätigen.
- 3 Gewünschte Funktion/Einstellung mit »**▲**« oder »**▼**« wählen und mit »**◀**« oder »**▶**« Einstellung durchführen.
 - Die Möglichkeiten:
 - »**AUTOKONFIGURATION**« zur automatischen Anpassung an den PC;
 - »**HORIZONTALE POS.**« horizontale Bildposition einstellen;
 - »**VERTIKALE POS.**« vertikale Bildposition einstellen;
 - »**SCHÄRFE**« horizontales Flackern, Unschärfen und horizontale Streifen beseitigen.
 - »**CLOCK**« Taktfrequenz einstellen;
- 4 Menü »**SUCHEN / ABSTIMMUNG**« mit »**EXIT**« abschalten.



BETRIEB MIT COMMON INTERFACE _

CA-Modul einschieben

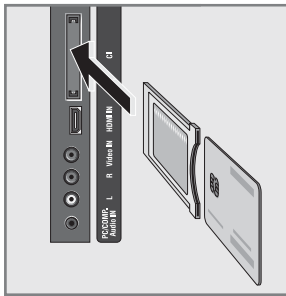
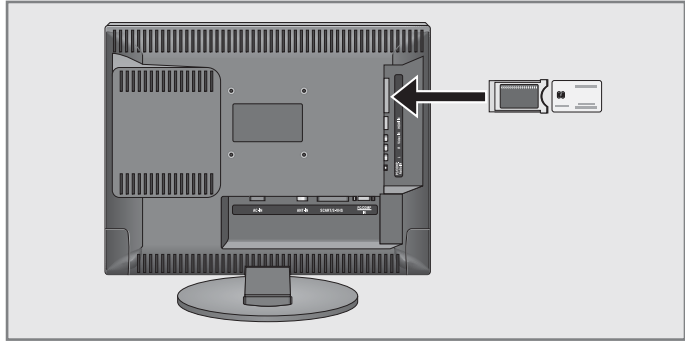

Hinweis:

Schalten Sie das Gerät aus, bevor Sie das CA-Modul in den Schacht »CI« stecken.

- 1 Entsprechende Smartcard in das CA-Modul schieben.
- 2 CA-Modul mit Smartcard in den Schacht »CI« des Fernsehgerätes stecken.

Hinweis:

Welches CA-Modul sich im Common Interface-Schacht befindet, erfahren Sie im Untermenü »CA-Modul«.

Zugangskontrolle für CA-Modul und die Smartcard

- 1 Menü »INFO« mit »MENU« aufrufen.
- 2 Zeile »SONDERFUNKTIONEN« mit »▲« oder »▼« wählen und mit »OK« bestätigen.
- 3 Zeile »DIGITALE FUNKTIONEN« mit »▲« oder »▼« wählen und mit »>>« bestätigen.
- 4 Zeile »CA-Modul« mit »▲« oder »▼« wählen und mit »OK« bestätigen.

Hinweise:

Über dieses Menü erhalten Sie Bedienhinweise und nach der Eingabe Ihres PIN-Codes den Zugriff auf die Programme des PAY-TV-Anbieters.

Die weiteren Einstellungen entnehmen Sie bitte der Bedienungsanleitung des CA-Moduls und der Smartcard.

- 5 Einstellung mit »EXIT« beenden.

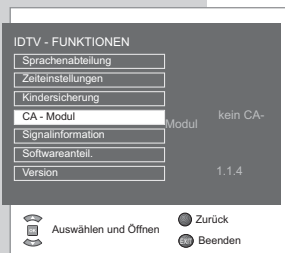

SONDEREINSTELLUNGEN

Digitale Fernseh-Programme einstellen

Diese Einstellung ist nur dann erforderlich, wenn ein neues Fernseh-Programm hinzukommt und Sie Ihre spezielle Reihenfolge der Programmplätze beibehalten wollen.

Das Fernseh-Programm kann direkt oder über einen Suchlauf eingestellt werden.

Neue Fernseh- oder Radio-Programme werden automatisch am Ende der Programmtabelle angefügt.

Fernseh-Programme mit dem Suchlauf einstellen

- 1 Menü »INFO« mit »MENU« aufrufen.
- 2 Zeile »SUCHEN / ABSTIMMUNG« mit »▲« oder »▼« wählen und mit »OK« bestätigen.
- 3 Zeile »AUTOMATISCHE SUCHE« mit »▲« oder »▼« wählen und mit »OK« bestätigen.
 - Das Menü »LÄNDERAUSWAHL« wird eingeblendet.
- 4 Land mit »▲«, »▼«, »◀« oder »▶« wählen und mit »OK« bestätigen.
 - Das Menü »AUTOEINSTELLUNG« wird eingeblendet, der Suchlauf nach digitalen Fernseh-Programmen beginnt. Er kann - je nach Anzahl der zu empfangenden Fernseh-Programme - einige Minuten dauern.
 - Der Suchvorgang ist beendet, wenn in der letzten Zeile des Menüs die Anzahl der gefundenen Fernseh-Programme angezeigt wird.

Hinweis:

Die Programmsuche kann mit »EXIT« abgebrochen werden.

- 5 Einstellung mit »EXIT« beenden.

Fernseh-Programme durch Eingabe der Kanalzahlen einstellen

- 1 Menü »INFO« mit »MENU« aufrufen.
- 2 Zeile »SUCHEN / ABSTIMMUNG« mit »▲« oder »▼« wählen und mit »OK« bestätigen.
- 3 Zeile »MANUELLE SUCHE« mit »▲« oder »▼« wählen und mit »OK« bestätigen.
 - Das Menü »MANUELLE SUCHE« wird eingeblendet.
- 4 Kanalzahl mit »◀« oder »▶« wählen,
oder
mit »1 ... 0« direkt eingeben und mit »OK« bestätigen.
 - Die Suche ist abgeschlossen, wenn die gefundenen Programme in der Liste erscheinen.
- 5 Einstellung mit »●« (gelb) speichern.
- 6 Einstellung mit »EXIT« beenden.

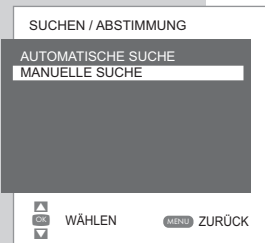
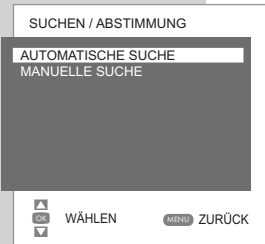

SONDEREINSTELLUNGEN

Analoge Fernseh-Programme einstellen

Diese Einstellung ist nur dann erforderlich, wenn Sie keine digitalen Programme empfangen können. Das Fernseh-Programm kann direkt oder über einen Suchlauf eingestellt werden.

Fernsehgerät auf analoge Fernseh-Programme umschalten

- 1 Menü »QUELLE« mit »AV« aufrufen.
- 2 Signalquelle »ANALOG« mit »▲« oder »▼« wählen und mit »OK« bestätigen.

Hinweis:

Die weitere Bedienung entnehmen Sie den folgenden Kapiteln.

Fernseh-Programme mit dem Suchlauf einstellen

- 1 Menü »INFO« mit »MENU« aufrufen.
- 2 Zeile »SUCHEN / ABSTIMMUNG« mit »▲« oder »▼« wählen und mit »OK« bestätigen.
- Das Menü »SUCHEN / ABSTIMMUNG« wird eingeblendet.
- 3 Zeile »PROG NUMMER« mit »▲« oder »▼« wählen und mit »1 ... 0«, »<« oder »>« gewünschten Programmplatz einstellen.
- 4 Zeile »SUCHEN« mit »▲« oder »▼« wählen und mit »<« oder »>« den Suchlauf starten.
- Wird ein ausreichend starkes Sendersignal erfasst, wird der Suchlauf unterbrochen und das Bild erscheint. Suchlauf so oft wiederholen, bis das gewünschte Fernseh-Programm erscheint.

Hinweis:

Das aktuelle System wird in der Zeile »SYSTEM« angezeigt. Sind die Farbe und/oder der Ton nicht in Ordnung, die Zeile »SYSTEM« mit »▲« oder »▼« wählen. Mit »<« oder »>« benötigte Einstellung wählen.

- 5 Zeile »SPEICHERN« mit »▲« oder »▼« wählen und mit »>« bestätigen.
- Die Meldung »GESPEICHERT« wird angezeigt.

Hinweis:

Weitere Fernseh-Programme einstellen, dazu die Pkt. 3 bis 5 wiederholen.

- 6 Einstellung mit »EXIT« beenden.

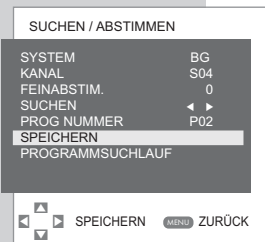
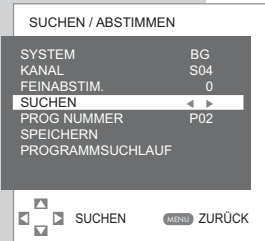
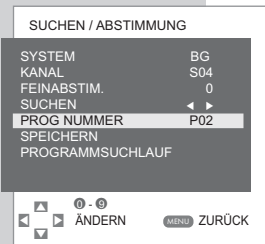

SONDEREINSTELLUNGEN

Analoge Fernseh-Programme feinabstimmen

Das Fernsehgerät stimmt automatisch auf bestmöglichen Empfang ab. In Gegenden mit schlechterem Empfang kann es erforderlich sein, eine manuelle Feinabstimmung vorzunehmen.

- 1 Menü »INFO« mit »**MENU**« aufrufen.
- 2 Zeile »SUCHEN / ABSTIMMUNG« mit »**▲**« oder »**▼**« wählen und mit »**OK**« bestätigen.
- 3 Zeile »FEINABSTIM.« mit »**▲**« oder »**▼**« wählen und mit »**◀**« oder »**▶**« einstellen.
- 4 Zeile »SPEICHERN« mit »**▲**« oder »**▼**« wählen und mit »**▶**« bestätigen.
– Die Meldung »GESPEICHERT« wird angezeigt.
- 5 Einstellung mit »**EXIT**« beenden.

Analoge Fernseh-Programme durch Eingabe der Kanalzahlen einstellen

- 1 Menü »INFO« mit »**MENU**« aufrufen.
- 2 Zeile »SUCHEN / ABSTIMMUNG« mit »**▲**« oder »**▼**« wählen und mit »**OK**« bestätigen.
- 3 Zeile »PROG NUMMER« mit »**▲**« oder »**▼**« wählen und mit »**1 ... 0**«, »**◀**« oder »**▶**« gewünschten Programmplatz einstellen.
- 4 Zeile »KANAL« mit »**▲**« oder »**▼**« wählen.
- 5 Mit »**OK**« zwischen »S« (Sonderkanal) oder »C« (Kanal) wählen.
- 6 Kanalzahl mit »**◀**« oder »**▶**« schrittweise eingeben oder mit »**1...0**« Kanalzahl direkt eingeben.

Hinweis:

Das aktuelle System wird in der Zeile »SYSTEM« angezeigt. Sind die Farbe und/oder der Ton nicht in Ordnung, die Zeile »SYSTEM« mit »**▲**« oder »**▼**« wählen. Mit »**◀**« oder »**▶**« benötigte Einstellung wählen.

- 7 Zeile »SPEICHERN« mit »**▲**« oder »**▼**« wählen und mit »**▶**« bestätigen.

Hinweis:

Weitere Fernseh-Programme einstellen, dazu die Pkt. 3 bis 7 wiederholen.

- 8 Einstellung mit »**EXIT**« beenden.

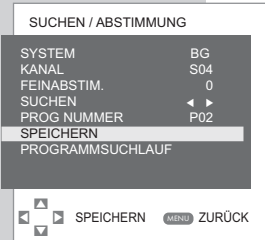
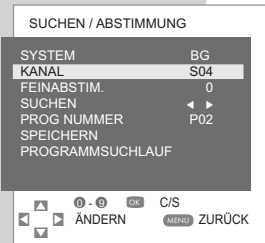
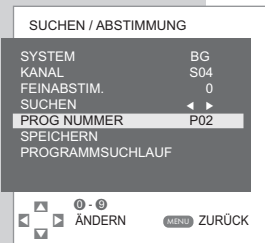
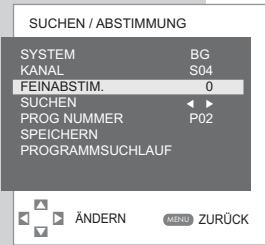

SONDEREINSTELLUNGEN

Alle analogen Fernseh-Programme neu einstellen

Diese Einstellung ist nur dann erforderlich, wenn Sie keine digitalen Programme empfangen können oder wenn Sie alle analogen Fernseh-Programme neu einstellen möchten (z.B. bei einem Wohnortwechsel).

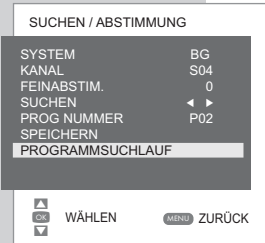

- 1 Menü »INFO« mit »MENU« aufrufen.
- 2 Zeile »SUCHEN / ABSTIMMUNG« mit »▲« oder »▼« wählen und mit »OK« bestätigen.
- 3 Zeile »PROGRAMMSUCHLAUF« mit »▲« oder »▼« wählen und mit »OK« bestätigen.
- Das Menü »LÄNDERAUSWAHL« wird eingeblendet.
- 4 Land mit »▲«, »▼«, »◀« oder »▶« wählen.
- 5 Suchlauf mit »OK« starten.
- Der Suchlauf beginnt, er kann - je nach Anzahl der zu empfangenden Fernseh-Programme - einige Minuten dauern.

Hinweis:

Mit »EXIT« kann der Suchlauf abgebrochen werden.

Programmebelegung der analogen Programme ändern

Wurden beim Einstellen der Fernseh-Programme mit dem automatischen Programmsuchlauf Fernseh-Programme mehrfach gespeichert, können Sie diese löschen. Sie können auch Fernseh-Programme auf einen anderen Programmplatz legen, einen Programmnamen ändern oder neu eingeben sowie Programmplätze überspringen.

Programmtabelle anwählen

- 1 Menü »QUELLE« mit »AV« aufrufen.
- 2 Signalquelle »ANALOG« mit »▲« oder »▼« wählen und mit »OK« bestätigen.
- 3 Menü »INFO« mit »MENU« aufrufen.
- 4 Zeile »PROGRAMM BELEGUNG« mit »▲« oder »▼« wählen und mit »OK« bestätigen.

Hinweis:

Die weitere Bedienung entnehmen Sie den folgenden Kapiteln.



Programme löschen

- 1 Im Menü »PROGRAMM BELEGUNG« das zu löschende Fernseh-Programm mit »▲«, »▼«, »◀« oder »▶« wählen.
- 2 Fernseh-Programm mit »●« (blau) markieren und mit »●« (rot) löschen.

Hinweis:

Weitere Fernseh-Programme löschen, dazu die Schritte 1 bis 2 wiederholen.

SONDEREINSTELLUNGEN

PROGRAMM BELEGUNG

00	05 SAT1	10
01 ARD	06 PRO 7	11
02 ZDF	07 ARTE	12
03 BR	08 HSE	13
04 RTL	09	14

- ÜBERSPRINGEN • NAME
- VERSCHIEBEN • LÖSCHEN

 WÄHLEN  ZURÜCK

Fernseh-Programme sortieren

- 1 Im Menü »PROGRAMM BELEGUNG« das zu verschiebende Fernseh-Programm mit »▲«, »▼«, »◀« oder »▶« wählen.
- 2 Fernseh-Programm mit »●« (grün) markieren.
- 3 Neuen Programmplatz mit »▲«, »▼«, »◀« oder »▶« wählen und mit »●« (rot) bestätigen.
 - Alle folgenden Fernseh-Programme werden um einen Programmplatz verschoben.

Hinweis:

Weitere Fernseh-Programme sortieren, dazu die Schritte 1 bis 3 wiederholen.

Programmnamen eingeben (max. 5 Stellen)

- 1 Im Menü »PROGRAMM BELEGUNG« das gewünschte Fernseh-Programm mit »▲«, »▼«, »◀« oder »▶« wählen.
- 2 Fernseh-Programm mit »●« (gelb) markieren.
- 3 Mit »▲« oder »▼« Buchstaben oder Ziffern auswählen, mit »◀« oder »▶« zur nächsten Position, dort Eingabe wiederholen.
- 4 Programmnamen mit »●« (rot) speichern.

Hinweis:

Weitere Programmnamen eingeben, dazu die Schritte 1 bis 4 wiederholen.

PROGRAMM BELEGUNG

00	05 SAT1	10
01 ARD	06 PRO 7	11
02 ZDF	07 ARTE	12
03 BR	08 HSE	13
04 RTL	09	14

- ÜBERSPRINGEN • NAME
- VERSCHIEBEN • LÖSCHEN

 WÄHLEN  ZURÜCK

PROGRAMM BELEGUNG

00	05 SAT1	10
01 ARD	06 PRO 7	11
02 ZDF	07 ARTE	12
03 BR	08 HSE	13
04 RTL	09	14

- ÜBERSPRINGEN • NAME
- VERSCHIEBEN • LÖSCHEN

 WÄHLEN  ZURÜCK

Fernseh-Programme überspringen

Sie können Fernseh-Programme markieren, die bei der Anwahl mit »PR+« oder »PR-« übersprungen werden sollen. Eine Anwahl mit den Zifferntasten ist weiterhin möglich.

- 1 Im Menü »PROGRAMM BELEGUNG« das gewünschte Fernseh-Programm mit »▲«, »▼«, »◀« oder »▶« wählen.
- 2 Fernseh-Programm mit »●« (rot) markieren.
 - Das Fernseh-Programm wird mit roter Schrift dargestellt.
 - Die Markierung kann durch erneutes Drücken der roten Taste gelöscht werden.

Einstellungen beenden

- 1 Einstellungen mit »EXIT« beenden.

DVD EINSTELLUNGEN

TV System einstellen (TV-Norm)

Einstellung »NTSC« für Fernsehgeräte mit NTSC-Norm oder Einstellung »PAL« für Fernsehgeräte mit PAL-Norm.



- 1 Hauptmenü mit »**Setup**« aufrufen.
- 2 Menüpunkt »Bild« mit »**<**« oder »**>**« wählen.
- 3 Zeile »TV-Norm« mit »**v**« oder »**^**« wählen und mit »**OK**« aktivieren.
- 4 Gewünschte Einstellung (»PAL« oder »NTSC«) mit »**v**« oder »**^**« wählen und mit »**OK**« bestätigen.
- 5 Menü mit »**Setup**« abschalten.

TV Format Ihres Fernsehgerätes wählen



- 1 Hauptmenü mit »**Setup**« aufrufen.
- 2 Menüpunkt »Bild« mit »**<**« oder »**>**« wählen.
- 3 Zeile »TV-Format« mit »**v**« oder »**^**« wählen und mit »**OK**« aktivieren.
- 4 Benötigtes Bildformat mit »**v**« oder »**^**« wählen und mit »**OK**« bestätigen.
- 5 Menü mit »**Setup**« abschalten.

Sprache der Bildschirmmenüs wählen

Hiermit stellen Sie die „Sprache“ der Bildschirmmenüs für den Betrieb ein.



- 1 Hauptmenü mit »**Setup**« aufrufen.
- 2 Menüpunkt »Sprache« mit »**<**« oder »**>**« wählen.
- 3 Zeile »OSD-Sprache« mit »**v**« oder »**^**« wählen und mit »**OK**« aktivieren.
- 4 Gewünschte Sprache mit »**v**« oder »**^**« wählen und mit »**OK**« bestätigen.
- 5 Menü mit »**Setup**« abschalten.

DVD EINSTELLUNGEN

Multi-Angle-Symbol aus- und einblenden

Ist diese Funktion eingeschaltet, werden die aktuelle Kameraperspektive und die Gesamtzahl der Perspektiven angezeigt. Nicht alle DVDs unterstützen diese Funktion.

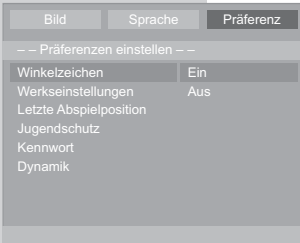

- 1 Hauptmenü mit »Setup« aufrufen.
- 2 Menüpunkt »Präferenzen« mit »◀« oder »▶« wählen.
- 3 Zeile »Winkelzeichen« mit »▼« oder »▲« wählen und mit »OK« aktivieren.
- 4 Funktion mit »▼« oder »▲« Ein- oder Ausschalten und mit »OK« bestätigen.
- 5 Menü mit »Setup« abschalten.

DVD-Teil in den Auslieferungszustand schalten

Alle persönlichen Kundeneinstellungen werden in den Auslieferungszustand zurück gesetzt.

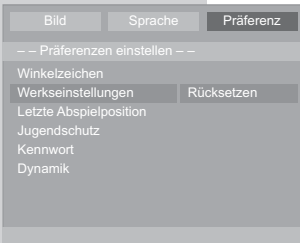

- 1 Hauptmenü mit »Setup« aufrufen.
- 2 Menüpunkt »Präferenzen« mit »◀« oder »▶« wählen.
- 3 Zeile »Werkseinstellungen« mit »▼« oder »▲« wählen und mit »OK« aktivieren.
- 4 DVD-Teil mit »OK« in den Auslieferungszustand schalten.
- 5 Menü mit »Setup« abschalten.

Letzte Wiedergabeposition

Wenn diese Funktion eingeschaltet ist, kehrt der DVD-Player nach dem Wiedereinschalten automatisch zur letzten Wiedergabeposition zurück und setzt dort die Wiedergabe fort.

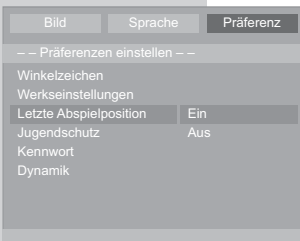

- 1 Hauptmenü mit »Setup« aufrufen.
- 2 Menüpunkt »Präferenzen« mit »◀« oder »▶« wählen.
- 3 Zeile »Letzte Abspielposition« mit »▼« oder »▲« wählen und mit »OK« aktivieren.
- 4 Funktion mit »▼« oder »▲« wählen (»Ein«) und mit »OK« bestätigen.

Hinweis:

Zum Ausschalten der Funktion die Einstellung wiederholen und »Aus« wählen.

- 5 Menü mit »Setup« abschalten.

DVD EINSTELLUNGEN

Inhalt der DVD autorisieren

DVDs können Spielfilme anbieten, deren Inhalt oder auch Szenen nicht für Kinder geeignet sind.

Diese DVDs enthalten Informationen, die diesen Inhalt oder diese Szenen markieren und sind mit Zugangslevel von 1 bis 8 versehen. Sie können einen der Zugangslevel wählen und damit alternative Szenen zur Wiedergabe autorisieren.

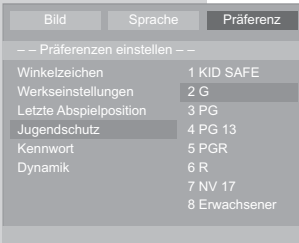

- 1 Disc in die Schublade legen.
- 2 Hauptmenü mit »**Setup**« aufrufen.
- 3 Menüpunkt »Präferenzen« mit »**<**« oder »**>**« wählen.
- 4 Zeile »Jugendschutz« mit »**v**« oder »**^**« wählen und mit »**OK**« aktivieren.
- 5 Zugangslevel mit »**v**« oder »**^**« wählen und mit »**OK**« bestätigen.
- 6 Zum Bestätigen des Zugangslevels das aktuelle Passwort mit den Ziffern-Tasten »**0**« »**0**« »**0**« »**0**« eingeben und mit »**OK**« bestätigen.
- 7 Menü mit »**Setup**« abschalten.

Kennwort ändern

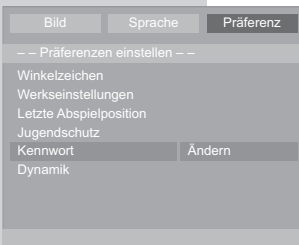

- 1 Hauptmenü mit »**Setup**« aufrufen.
- 2 Menüpunkt »Präferenzen« mit »**<**« oder »**>**« wählen.
- 3 Zeile »Kennwort« mit »**v**« oder »**^**« wählen und mit »**OK**« aktivieren.
- 4 Aktuelles Kennwort mit den Ziffern-Tasten »**0**« »**0**« »**0**« »**0**« eingeben.
- 5 Neues Kennwort mit den Ziffern-Tasten »**1 ... 0**« vierstellig eingeben.
- 6 Neues Kennwort mit den Ziffern-Tasten »**1 ... 0**« vierstellig noch einmal eingeben und mit »**OK**« bestätigen.
- 7 Menü mit »**Setup**« abschalten.

Dynamik ein-/ausschalten

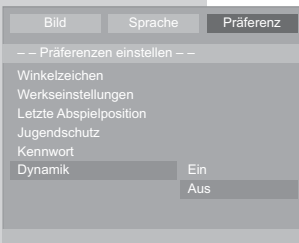

- 1 Hauptmenü mit »**Setup**« aufrufen.
- 2 Menüpunkt »Präferenzen« mit »**<**« oder »**>**« wählen.
- 3 Zeile »Dynamik« mit »**v**« oder »**^**« wählen und mit »**OK**« aktivieren.
- 4 Funktion mit »**v**« oder »**^**« wählen (»Ein«) und mit »**OK**« bestätigen.
- 5 Menü mit »**Setup**« abschalten.

INFORMATIONEN

Technische Daten

Betriebsspannung:	220-230 V~, 50/60 Hz
Leistungsaufnahme:	im Betrieb 45 W (Vision 19) im Betrieb 55 W (Vision 22) in Bereitschaft ca. 1 W
Tonendstufe:	2 x 2,5 Watt RMS (Vision 19) 2 x 3 Watt RMS (Vision 22)
Empfangsbereiche:	C01 ... C80, Sonderkanäle S01 ... S41
Programmplätze:	899 (digital), 99 (analog), 6 AV, DVD, USB
Bildschirmgröße:	49 cm/19" (Vision 19) 56 cm/22" (Vision 22)
max. Auflösung:	WXGA 1440 x 900 (Vision 19) WSXGA 1680 x 1050 (Vision 22)
Disc-Formate:	DVD R, DVD RW, CD-R, CD-RW
Medien-Formate :	DVD-Video, Audio-CD, Video-CD (VCD 1.0/1.1/2.0), S-Video-CD, CD-ROM (MP4-ASP, MP3, WMA, JPEG) USB 2.0
Gewicht:	ca. 4,8 kg (Vision 19) ca. 5,4 kg (Vision 22)

Service-Hinweise für den Fachhandel

Das Produkt erfüllt die Forderungen folgender EU-Richtlinien:
2006/95/EG Richtlinie betreffend elektrische Betriebsmittel zur Verwendung innerhalb bestimmter Spannungsgrenzen.
2004/108/EG Richtlinie über die elektromagnetische Verträglichkeit.

Das Gerät entspricht den Normen: EN 60065, EN 55013,
EN 55020, EN 55022, EN 55024.

Umwelthinweis

Dieses Produkt wurde aus hochwertigen Materialien und Teilen hergestellt, die für das Recycling tauglich sind und wiederverwendet werden können.

Das Produkt darf daher am Ende seiner Lebensdauer nicht über den normalen Hausmüll entsorgt werden, sondern muss an einem Sammelpunkt für das Recycling von elektrischen und elektronischen Geräten abgegeben werden. Nebenstehendes Symbol am Produkt, in der Bedienungsanleitung oder auf der Verpackung weist darauf hin. Bitte informieren Sie sich über die örtlichen Sammelstellen bei Ihrer Gemeindeverwaltung.

Mit der Verwertung von Altgeräten leisten Sie einen wichtigen Beitrag zum Schutze unserer Umwelt.



INFORMATIONEN

CLASS 1
LASER
PRODUCT



Allgemeine Hinweise für Geräte mit Laser

Ihr Gerät ist ein CLASS 1 LASER PRODUCT. Das bedeutet, dass der Laser wegen seines technischen Aufbaus eigensicher ist, so dass der maximal erlaubte Ausstrahlwert unter keinen Umständen überschritten werden kann.

Vorsicht:

Wenn andere als die hier spezifizierten Bedienungseinrichtungen benutzt oder andere Verfahrensweisen ausgeführt werden, kann es zu gefährlicher Strahlungsexposition kommen.

Dieses Gerät sendet Laserstrahlen aus. Da die Gefahr von Augenverletzungen besteht, darf das Gerät nur von qualifiziertem Fachpersonal geöffnet oder gewartet werden.

Wenn andere als die hier spezifizierten Einstellungen verwendet oder ANDERE VERFAHRENSWEISEN ausgeführt werden, kann es zu gefährlicher Strahlungsexposition kommen.

Dieses Produkt enthält Komponenten, die durch die Ansprüche bestimmter U.S.-Patente geschützt sind bzw. auf andere Weise als geistiges Eigentum der Macrovision Corporation und anderer Eigentümer gelten. Die Nutzung dieser geschützten Technik muss von der Macrovision Corporation genehmigt werden und ist nur für die private Vorführung zu Hause oder für andere begrenzte Anwendungen zulässig, sofern keine darüber hinausgehenden Genehmigungen der Macrovision Corporation vorliegen. Nachbau und Demontage des Gerätes sind untersagt.

GRUNDIG Kundenberatungszentrum

Montag bis Freitag von 8.00 bis 18.00 Uhr

Deutschland: 01 80 / 523 18 80 *

Österreich: 0820 / 220 33 22 **

* gebührenpflichtig (0,14 €/Min. aus dem Festnetz)

** gebührenpflichtig (0,145 €/Min. aus dem Festnetz)

Haben Sie Fragen?

Unser Kundenberatungszentrum steht Ihnen werktags stets von 8.00 – 18.00 Uhr zur Verfügung.

INFORMATIONEN

Störungen selbst beheben

Sollten die unterstehenden Hilfestellungen zu keinem befriedigendem Ergebnis führen, so wenden Sie sich an einen autorisierten GRUNDIG-Fachhändler. Bitte ziehen Sie in Betracht, dass Störungen auch durch externe Geräte wie Videorecorder und Satellitenreceiver hervorgerufen werden können.

Störung	Mögliche Ursache	Abhilfe
Bild hell (Rauschen), aber kein Sender sichtbar	Antennenkabel	Antennenkabel angeschlossen ?
	kein Fernseh-Programm programmiert	Programmsuchlauf starten
Bild kontrastarm	Bildeinstellungen verstellt	Helligkeit, Kontrast-, bzw. Farb-Einstellung verändern
	Problem liegt am Sender	mit anderem Programm testen
Bild und/oder Ton gestört	Störungen durch andere Geräte	Position der Geräte verändern
Geisterbilder, Reflexion	Programmeinstellung	automatische oder manuelle Programmeinstellung/Feintuning
	Antenne	Antennenkabel oder -anlage überprüfen lassen
Keine Farbe	Farbintensität auf Minimum	Farbe hochregeln
	TV-Normeneinstellung (wenn Einstellmöglichkeit vorhanden)	richtige Farbnorm wählen
	Problem liegt am Programm	mit anderem Programm testen
Bild vorhanden, kein Ton	Lautstärke Minimum	Lautstärke hochregeln/einschalten
kein oder gestörter Videotext	Problem liegt am Programm	mit anderem Programm testen
	Fernseh-Programm (hat keinen Videotext)	mit anderem Fernseh-Programm prüfen
	Sendersignal zu schwach	Feinabstimmung durchführen oder Antennenanlage prüfen
Fernbedienung wirkungslos	keine optische Verbindung	Fernbedienung auf Fernsehgerät richten
	Batterien der Fernbedienung	Prüfen bzw. Wechseln der Batterien
	undefinierter Betriebszustand	Fernsehgerät mit der Netztaaste ca. 2 min ausschalten
Bei PC-Betrieb Bild dunkel	falsche Einstellung der Bildschirmauflösung und der Bildfrequenz am PC	Am PC die Einstellung ändern (z.B. Bildschirmauflösung 1280 x 768, Bildfrequenz 60 Hz)

Hinweis:

Dies ist ein Produkt der Klasse A. Im Betrieb kann das Gerät evtl. Funkstörungen verursachen. In diesem Fall muss der Benutzer unter Umständen für Abhilfe sorgen. Bitte wenden Sie sich dann an Ihren Fachhändler.

Grundig Multimedia B.V.

Atrium, Strawinskylaan 3105 • NL-1077 ZX Amsterdam • <http://www.grundig.com>